



# REGELBUCH

der Vereinigung der Westernreiter in Bayern e.V.

2026

ART & Photography

Pattern-Book



## PRÄMBEL

Diese Regeln sind ab dem **1. Januar 2026** gültig.

Sie gelten für alle anerkannten VWB-Turniere, es sei denn, andere Regeln werden von der VWB akzeptiert.

Änderungen und Ergänzungen der Regeln in diesem Regelbuch sind möglich. Sie werden unter der Internetadresse [www.westernreiten-online.de](http://www.westernreiten-online.de) veröffentlicht und können bei der VWB-Geschäftsstelle angefordert werden.

Wenn in diesem Regelbuch von einem Turnier die Rede ist, so ist damit stets ein nach § 8 dieses Regelbuches VWB-anerkanntes Turnier gemeint.

Die Richtlinien und Anforderungen der einzelnen Disziplinen (Teil C des Regelbuches) sowie die Pattern entsprechen dem AQHA Regelbuch 2026. Da es sich dabei um eine Übersetzung aus dem Amerikanischen handelt, können Fehler nicht ausgeschlossen werden.

Für die VWB nicht zutreffende Passagen wurden geändert bzw. gestrichen. Die Änderungen sind vermerkt.

Sollten sich die Bestimmungen der VWB mit denen der AQHA überschneiden, so gelten die Regeln der VWB.

### VWB-Geschäftsstelle:

Corrie Fuhr  
Am Mandrain, 86669 Klingsmoos  
Telefon: +49 8433 - 9294230  
E-Mail: [vwb-office@online.de](mailto:vwb-office@online.de)  
Internet: [www.westernreiten-online.de](http://www.westernreiten-online.de)

### Impressum

Redaktion Vereinigung der Westernreiter in Bayern e.V. (VWB),  
Steffi Schweinesbein, Rainer Maierhofer, Renate Gruber,  
Christina Pfab

### Rechte

© Vereinigung der Westernreiter in Bayern e.V.



## TEIL D: PATTERN

### Reining

Reining Pattern 1 .....	97
Reining Pattern 2 .....	98
Reining Pattern 3 .....	99
Reining Pattern 4 .....	100
Reining Pattern 5 .....	101
Reining Pattern 6 .....	102
Reining Pattern 7 .....	103
Reining Pattern 8 .....	104
Reining Pattern 9 .....	105
Reining Pattern 10 .....	106
Reining Pattern 11 .....	107
Reining Pattern 12 .....	108
Reining Pattern 13 .....	109
Reining Pattern 14 .....	110
Reining Pattern 15 .....	111
Reining Pattern 16 .....	112
Reining Pattern 17 .....	113
Reining Pattern 18 .....	114
Reining Pattern 19 (nur für Jugend und Einsteiger) .....	115
Reining Pattern 20 (nur für Jugend und Einsteiger) .....	116

Für alle Reining in Einsteiger-, Jugend- und AnyHorseAnyRider-Klassen der VWB gilt (obwohl in der Pattern anders bezeichnet): Es kann ein einfacher oder fliegender Galoppwechsel geritten werden. Für fliegende Wechsel kann der Richter Kredit geben.

### Western Riding

Western Riding 1 .....	117
Western Riding 2 .....	118
Western Riding 3 .....	119
Western Riding 4 .....	120
Western Riding 5 empfohlen für kleine Reitplätze .....	121
Western Riding 6 .....	122
Western Riding 7 .....	123
Western Riding 8 .....	124
Western Riding 9 .....	125
Novice Western Riding Pattern 1 (für Einsteiger-Klassen) .....	126
Novice Western Riding Pattern 2 (für Einsteiger-Klassen) .....	127
Novice Western Riding Pattern 4 (für Einsteiger-Klassen) .....	128
Novice Western Riding Pattern 6 (für Einsteiger-Klassen) .....	129
Novice Western Riding Pattern 7 (für Einsteiger-Klassen) .....	130
Novice Western Riding Pattern 9 (für Einsteiger-Klassen) .....	131

**Ranch Riding**

Ranch Riding Pattern 1 .....	132
Ranch Riding Pattern 2 .....	133
Ranch Riding Pattern 3 .....	134
Ranch Riding Pattern 4 .....	135
Ranch Riding Pattern 5 .....	136
Ranch Riding Pattern 6 .....	137
Ranch Riding Pattern 7 .....	138
Ranch Riding Pattern 8 .....	139
Ranch Riding Pattern 9 .....	140
Ranch Riding Pattern 10 .....	141
Ranch Riding Pattern 11 .....	142
Ranch Riding Pattern 12 .....	143
Ranch Riding Pattern 13 .....	144
Ranch Riding Pattern 14 .....	145
Ranch Riding Pattern 15 .....	146

**VWB Western Combination**

VWB Western Combination Pattern 1 – Teil A .....	147
VWB Western Combination Pattern 1 – Teil B .....	148
VWB Western Combination Pattern 2 – Teil A .....	149
VWB Western Combination Pattern 2 – Teil B .....	150

**VWB Jungpferdeprüfung**

VWB Jungpferde Basis Pattern 1 .....	151
VWB Jungpferde Basis Pattern 2 .....	152
VWB Jungpferde Basis Pattern 3 .....	153
VWB Jungpferde Basis Pattern 4 .....	154
VWB Jungpferde Reining Pattern 1 .....	155
VWB Jungpferde Reining Pattern 2 .....	156
VWB Jungpferde Reining Pattern 3 .....	157
VWB Jungpferde Reining Pattern 4 .....	158
VWB Jungpferde Trail Pattern 1 .....	159
VWB Jungpferde Trail Pattern 2 .....	160
VWB Jungpferde Trail Pattern 3 .....	161
VWB Jungpferde Trail Pattern 4 .....	162
VWB Jungpferde Trail Pattern 5 .....	163
VWB Jungpferde Trail Pattern 6 .....	164



## Reining Pattern 1

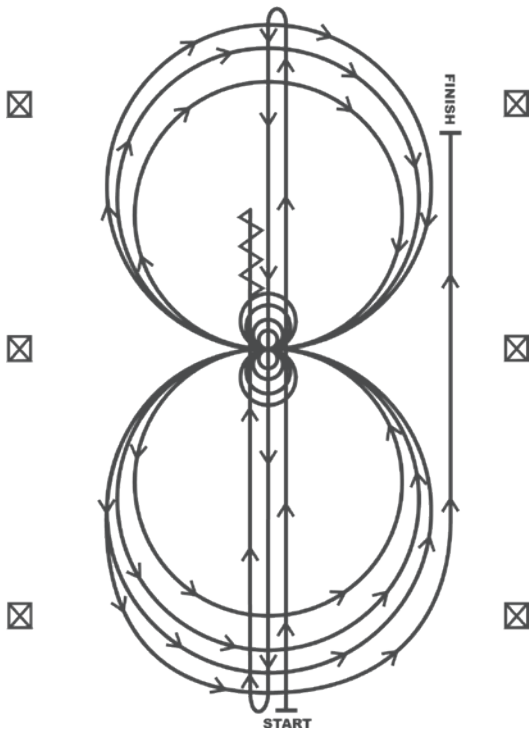

1. Schneller Galopp zum anderen Ende der Arena bis hinter den Endmarker, Rollback nach links – kein Verharren.
2. Schneller Galopp zum entgegengesetzten Ende der Arena bis hinter den Endmarker, Rollback nach rechts – kein Verharren.
3. Schneller Galopp bis hinter den Mittelmarker und Sliding Stop. Rückwärts richten bis zur Mitte der Arena oder mindestens 3 Meter. Verharren.
4. Vier Spins rechts herum.
5. Vier und ein Viertel Spin links herum, so dass das Pferd dann zur linken Seite der Arena blickt. Verharren.
6. Im Linksgalopp beginnend, reite drei Zirkel nach links: den ersten Zirkel groß und schnell; den zweiten Zirkel klein und langsam; den dritten Zirkel groß und schnell. Galoppwechsel in der Mitte der Arena.
7. Reite drei Zirkel nach rechts: den ersten Zirkel groß und schnell; den zweiten Zirkel klein und langsam; den dritten Zirkel groß und schnell. Galoppwechsel in der Mitte der Arena.
8. Beginne einen großen, schnellen Zirkel nach links, aber schließe diesen Zirkel nicht. Schneller Galopp gerade an der rechten Seite der Arena entlang bis hinter den Mittelmarker und dann, mindestens 6 Meter von der Bande entfernt, einen Sliding Stop. Verharren, um das Ende der Aufgabe anzuzeigen.

Der Reiter muss beim dafür bestimmten Richter die Zäumung abnehmen.

Sonderregel: Gemäß §99, §110, §119 kann für Einsteiger, Jugend- und AnyHorseAnyRider-Klassen ein einfacher oder fliegender Galoppwechsel geritten werden. Für fliegende Wechsel kann der Richter Kredit geben.

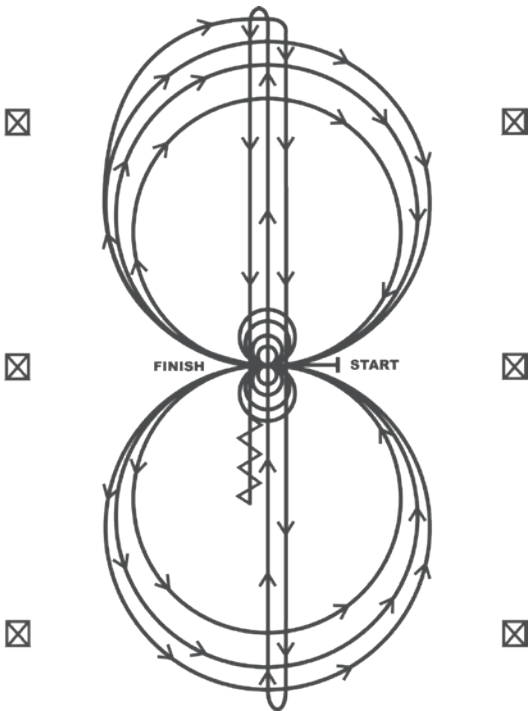
**Reining Pattern 2**

Das Pferd muss im Schritt gehen, oder anhalten, bevor das Pattern begonnen wird. Beginne in der Mitte der Arena mit Blickrichtung zur linken Bande (Begrenzung).

1. Beginne im Rechtsgalopp und reite drei Zirkel nach rechts: den ersten Zirkel klein und langsam; die nächsten zwei Zirkel groß und schnell. Galoppwechsel in der Mitte der Arena.
2. Reite drei Zirkel nach links: den ersten Zirkel klein und langsam; die nächsten zwei Zirkel groß und schnell. Galoppwechsel in der Mitte der Arena.
3. Reite einen halben Zirkel nach rechts. An der Mitte der kurzen Seite abwenden zum schnellen Galopp auf der Mittellinie entlang bis hinter den Endmarker und dann einen Rollback nach rechts – kein Verharren.
4. Schneller Galopp auf der Mittellinie zum entgegengesetzten Ende der Arena bis hinter den Endmarker und dann einen Rollback nach links – kein Verharren.
5. Schneller Galopp bis hinter den Mittelmarker und Sliding Stop. Rückwärts richten bis zur Mitte der Arena oder mindestens 3 Meter. Verharren.
6. Vier Spins rechts herum.
7. Vier Spins links herum. Verharren, um das Ende der Aufgabe anzuzeigen.

Der Reiter muss beim dafür bestimmten Richter die Zäumung abnehmen.

Sonderregel: Gemäß §99, §110, §119 kann für Einsteiger, Jugend- und AnyHorse-AnyRider-Klassen ein einfacher oder fliegender Galoppwechsel geritten werden. Für fliegende Wechsel kann der Richter Kredit geben.

## Reining Pattern 3

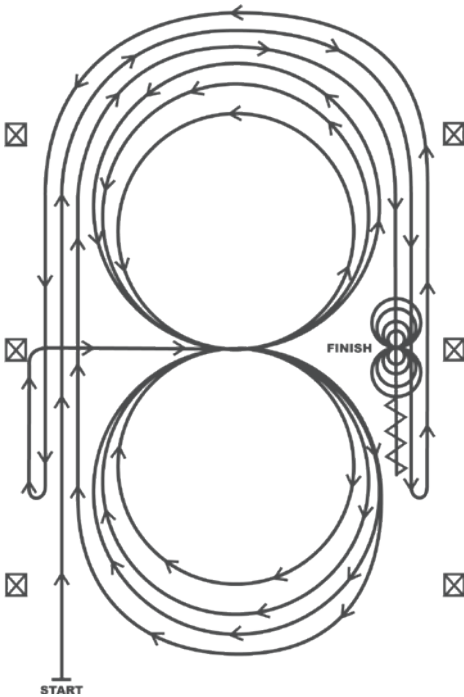

1. Galoppiere geradeaus entlang der linken Seite der Arena, mindestens 6 Meter von der Bande entfernt bleibend, reite um das Ende (kurze Seite) der Arena, schneller Galopp geradeaus an der gegenüber liegenden oder rechten Seite der Arena entlang bis hinter den Mittelmarker und dann einen Rollback nach links – kein Verharren.
2. Galoppiere geradeaus entlang der rechten Seite der Arena, mindestens 6 Meter von der Bande entfernt bleibend, reite wieder um das Ende (kurze Seite) der Arena, schneller Galopp geradeaus an der linken Seite der Arena entlang bis hinter den Mittelmarker und dann einen Rollback nach rechts – kein Verharren.
3. Galoppiere an der linken Seite der Arena entlang bis zum Mittelmarker. Am Mittelmarker soll das Pferd im Rechtsgalopp sein. Lenke das Pferd im Rechtsgalopp zum Mittelpunkt der Arena und reite drei Zirkel nach rechts: die ersten zwei Zirkel groß und schnell; den dritten Zirkel klein und langsam. Galoppwechsel in der Mitte der Arena.
4. Reite drei Zirkel nach links: die ersten zwei Zirkel groß und schnell; den dritten Zirkel klein und langsam. Galoppwechsel in der Mitte der Arena.
5. Beginne einen großen, schnellen Zirkel nach rechts, schließe diesen aber nicht. Galoppiere geradeaus entlang der linken Seite der Arena, mindestens 6 Meter von der Bande entfernt bleibend, reite wieder um das Ende (kurzen Seite) der Arena, schneller Galopp geradeaus an der gegenüber liegenden oder rechten Seite der Arena entlang bis hinter den Mittelmarker und dann einen Sliding Stop. Mindestens 3 Meter rückwärts richten. Verharren.
6. Vier Spins rechts herum.
7. Vier Spins links herum. Verharren, um das Ende der Aufgabe anzuzeigen.

Der Reiter muss beim dafür bestimmten Richter die Zäumung abnehmen.

Sonderregel: Gemäß §99, §110, §119 kann für Einsteiger, Jugend- und AnyHorseAnyRider-Klassen ein einfacher oder fliegender Galoppwechsel geritten werden. Für fliegende Wechsel kann der Richter Kredit geben.

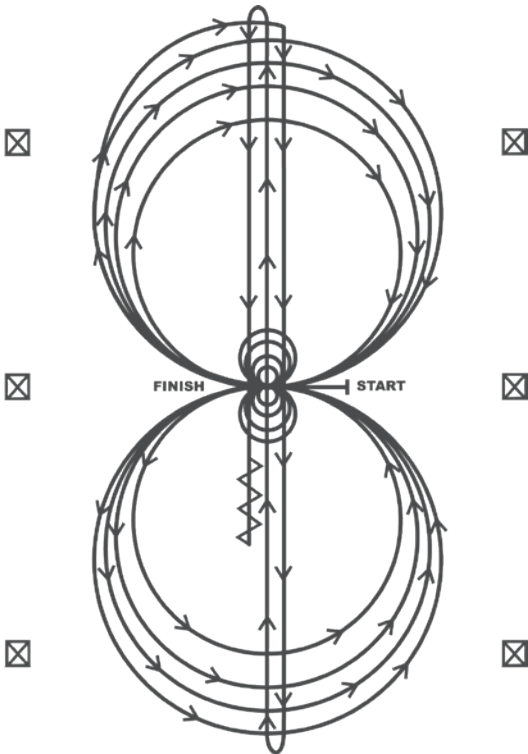
**Reining Pattern 4**

DAS PFERD MUSS IM SCHRITT GEHEN, ODER ANHALTEN, BEVOR DAS PATTERN BEGONNEN WIRD. Beginne in der Mitte der Arena mit Blickrichtung zur linken Bande (Begrenzung).

1. Beginne im Rechtsgalopp, reite drei Zirkel nach rechts: die ersten zwei Zirkel groß und schnell; den dritten Zirkel klein und langsam. Stopp in der Mitte der Arena.
2. Vier Spins rechts herum. Verharren.
3. Beginne im Linksgalopp, reite drei Zirkel nach links: die ersten zwei Zirkel groß und schnell; den dritten Zirkel klein und langsam. Stopp in der Mitte der Arena.
4. Vier Spins links herum. Verharren.
5. Beginne im Rechtsgalopp, reite einen großen, schnellen Zirkel nach rechts, Galoppwechsel in der Mitte der Arena, reite einen großen, schnellen Zirkel nach links, Galoppwechsel in der Mitte der Arena.
6. Reite einen halben Zirkel nach rechts. Auf Höhe der Mitte der kurzen Seite, abwenden auf die Mittellinie, schneller Galopp zum anderen Ende der Arena bis hinter den Endmarker, dann einen Rollback nach rechts – kein Verharren.
7. Schneller Galopp auf der Mittellinie zum gegenüber liegenden Ende der Arena bis hinter den Endmarker und dann einen Rollback nach links – keine Verharren.
8. Schneller Galopp bis hinter den Mittelmarker und dann einen Sliding Stop. Rückwärts richten bis zur Mitte der Arena oder mindestens 3 Meter. Verharren, um das Ende der Aufgabe anzuzeigen.

Der Reiter muss beim dafür bestimmten Richter die Zäumung abnehmen.

Sonderregel: Gemäß §99, §110, §119 kann für Einsteiger, Jugend- und AnyHorseAnyRider-Klassen ein einfacher oder fliegender Galoppwechsel geritten werden. Für fliegende Wechsel kann der Richter Kredit geben.



## Reining Pattern 5

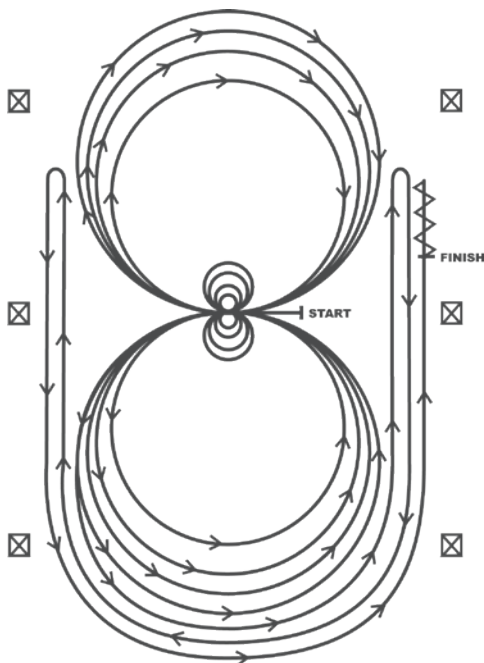

DAS PFERD MUSS IM SCHRITT GEHEN, ODER ANHALTEN, BEVOR DAS PATTERN BEGONNEN WIRD. Beginne in der Mitte der Arena mit Blickrichtung zur linken Bande (Begrenzung).

1. Beginne im Linksgalopp, reite drei Zirkel nach links: die ersten zwei Zirkel groß und schnell; den dritten Zirkel klein und langsam. Stopp in der Mitte der Arena.
2. Vier Spins links herum. Verharren
3. Beginne im Rechtsgalopp, reite drei Zirkel nach rechts: die ersten zwei Zirkel groß und schnell; den dritten Zirkel klein und langsam. Stopp in der Mitte der Arena.
4. Vier Spins rechts herum. Verharren.
5. Beginnend im Linksgalopp, reite einen großen, schnellen Zirkel nach links, Galoppwechsel in der Mitte der Arena, reite einen großen, schnellen Zirkel nach rechts und Galoppwechsel in der Mitte der Arena (Figur 8).
6. Reite um den vorangegangenen Zirkel nach links, schließe diesen Zirkel aber nicht. Schneller Galopp entlang der rechten Seite der Arena bis hinter den Mittelmarker und dann, mindestens 6 Meter von der Bande entfernt, einen Rollback nach rechts – kein Verharren.
7. Reite um den vorangegangenen Zirkel, schließe diesen Zirkel aber nicht. Schneller Galopp entlang der linken Seite der Arena bis hinter den Mittelmarker und dann, mindestens 6 Meter von der Bande entfernt, einen Rollback nach links – kein Verharren.
8. Reite wieder um den vorangegangenen Zirkel, schließe diesen Zirkel aber nicht. Schneller Galopp entlang der rechten Seite der Arena bis hinter den Mittelmarker und dann, mindestens 6 Meter von der Bande entfernt, einen Sliding Stop. Mindestens 3 Meter Rückwärts richten. Verharren, um das Ende der Aufgabe anzuzeigen. Der Reiter muss beim dafür bestimmten Richter die Zäumung abnehmen.

Sonderregel: Gemäß §99, §110, §119 kann für Einsteiger, Jugend- und AnyHorseAnyRider-Klassen ein einfacher oder fliegender Galoppwechsel geritten werden. Für fliegende Wechsel kann der Richter Kredit geben.

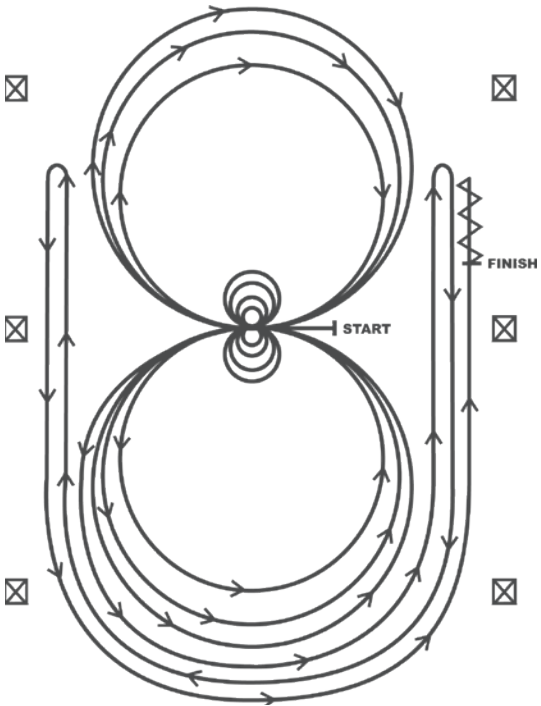
**Reining Pattern 6**

DAS PFERD MUSS IM SCHRITT GEHEN, ODER ANHALTEN, BEVOR DAS PATTERN BEGONNEN WIRD. Beginne in der Mitte der Arena mit Blickrichtung zur linken Bande (Begrenzung).

1. Vier Spins rechts herum.
2. Vier Spins links herum. Verharren.
3. Beginnend im Linksgalopp, reite drei Zirkel nach links: die ersten zwei Zirkel groß und schnell; den dritten Zirkel klein und langsam. Galoppwechsel in der Mitte der Arena.
4. Reite drei Zirkel nach rechts: die ersten zwei Zirkel groß und schnell; den dritten Zirkel klein und langsam. Galoppwechsel in der Mitte der Arena.
5. Beginne einen großen, schnellen Zirkel nach links, schließe diesen Zirkel aber nicht. Schneller Galopp an der rechten Seite der Arena entlang bis hinter den Mittelmarker und dann, mindestens 6 Meter von der Bande entfernt, einen Rollback nach rechts – kein Verharren.
6. Reite um den vorangegangenen Zirkel, schließe diesen Zirkel aber nicht. Schneller Galopp entlang der linken Seite der Arena bis hinter den Mittelmarker und dann, mindestens 6 Meter von der Bande entfernt, einen Rollback nach links – kein Verharren.
7. Reite wieder um den vorangegangenen Zirkel, schließe diesen Zirkel aber nicht. Schneller Galopp entlang der rechten Seite der Arena bis hinter den Mittelmarker und dann, mindestens 6 Meter von der Bande entfernt, einen Sliding Stop. Mindestens 3 Meter Rückwärts richten. Verharren, um das Ende der Aufgabe anzuzeigen.

Der Reiter muss beim dafür bestimmten Richter die Zäumung abnehmen.

Sonderregel: Gemäß §99, §110, §119 kann für Einsteiger, Jugend- und AnyHorse-AnyRider-Klassen ein einfacher oder fliegender Galoppwechsel geritten werden. Für fliegende Wechsel kann der Richter Kredit geben.



## Reining Pattern 7

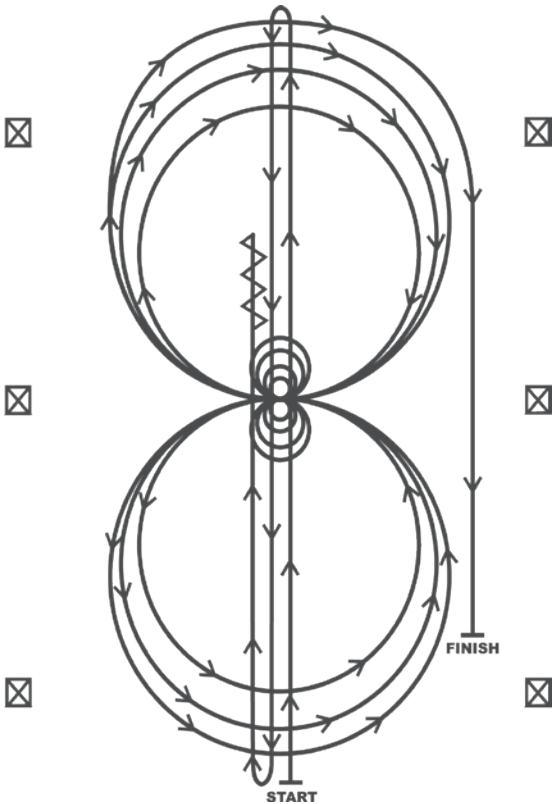

1. Schneller Galopp zum anderen Ende der Arena bis hinter den Endmarker und dann einen Rollback nach links – kein Verharren.
2. Schneller Galopp zum gegenüber liegenden Ende der Arena bis hinter den Endmarker und dann einen Rollback nach rechts – kein Verharren.
3. Schneller Galopp bis hinter den Mittelmarker und dann einen Sliding Stop. Rückwärts richten bis zur Mitte der Arena oder mindestens 3 Meter. Verharren.
4. Vier Spins rechts herum.
5. Vier und ein Viertel Spin links herum, so dass das Pferd dann zur linken Seite der Arena blickt. Verharren.
6. Beginne im Rechtsgalopp, reite drei Zirkel nach rechts: die ersten zwei Zirkel groß und schnell; den dritten Zirkel klein und langsam. Galoppwechsel in der Mitte der Arena.
7. Reite drei Zirkel nach links: die ersten zwei Zirkel groß und schnell; den dritten Zirkel klein und langsam. Galoppwechsel in der Mitte der Arena.
8. Beginne einen großen, schnellen Zirkel nach rechts, schließe diesen Zirkel aber nicht. Schneller Galopp entlang der rechten Seite der Arena bis hinter den Mittelmarker und dann, mindestens 6 Meter von der Bande entfernt, einen Sliding Stop. Verharren, um das Ende der Aufgabe anzuzeigen. Der Reiter muss beim dafür bestimmten Richter die Zäumung abnehmen.

Sonderregel: Gemäß §99, §110, §119 kann für Einsteiger, Jugend- und AnyHorseAnyRider-Klassen ein einfacher oder fliegender Galoppwechsel geritten werden. Für fliegende Wechsel kann der Richter Kredit geben.

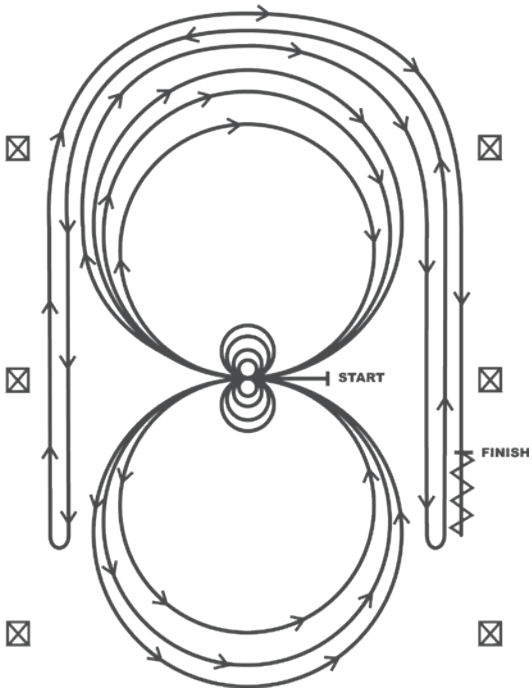
**Reining Pattern 8**

DAS PFERD MUSS IM SCHRITT GEHEN, ODER ANHALTEN, BEVOR DAS PATTERN BEGONNEN WIRD. Beginne in der Mitte der Arena mit Blickrichtung zur linken Bande (Begrenzung).

1. Vier Spins links herum.
2. Vier Spins rechts herum. Verharren.
3. Beginnend im Rechtsgalopp, reite drei Zirkel nach rechts: den ersten Zirkel groß und schnell; den zweiten Zirkel klein und langsam, den dritten Zirkel groß und schnell. Galoppwechsel in der Mitte der Arena.
4. Reite drei Zirkel nach links: den ersten Zirkel groß und schnell; den zweiten Zirkel klein und langsam, den dritten Zirkel groß und schnell. Galoppwechsel in der Mitte der Arena.
5. Beginne einen großen, schnellen Zirkel nach rechts, schließe diesen Zirkel aber nicht. Schneller Galopp an der rechten Seite der Arena entlang bis hinter den Mittelmarker und dann, mindestens 6 Meter von der Bande entfernt, einen Rollback nach links – kein Verharren.
6. Reite um den vorangegangenen Zirkel, schließe diesen Zirkel aber nicht. Schneller Galopp entlang der linken Seite der Arena bis hinter den Mittelmarker und dann, mindestens 6 Meter von der Bande entfernt, einen Rollback nach rechts – kein Verharren.
7. Reite wieder um den vorangegangenen Zirkel, schließe diesen Zirkel aber nicht. Schneller Galopp entlang der rechten Seite der Arena bis hinter den Mittelmarker und dann, mindestens 6 Meter von der Bande entfernt, einen Sliding Stop. Mindestens 3 Meter Rückwärts richten. Verharren, um das Ende der Aufgabe anzuzeigen.

Der Reiter muss beim dafür bestimmten Richter die Zäumung abnehmen.

Sonderregel: Gemäß §99, §110, §119 kann für Einsteiger, Jugend- und AnyHorseAnyRider-Klassen ein einfacher oder fliegender Galoppwechsel geritten werden. Für fliegende Wechsel kann der Richter Kredit geben.



## Reining Pattern 9

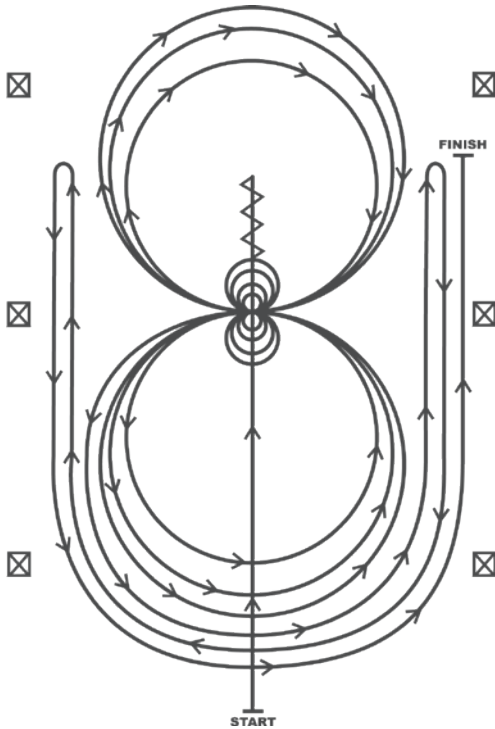

1. Schneller Galopp bis hinter den Mittelmarker und dann einen Sliding Stop. Rückwärts richten bis zur Mitte der Arena oder mindestens 3 Meter. Verharren.
2. Vier Spins rechts herum.
3. Vier und ein Viertel Spins links herum, so dass das Pferd dann zur linken Seite der Arena blickt. Verharren.
4. Beginnend im Linksgalopp, reite drei Zirkel nach links: den ersten Zirkel klein und langsam; die nächsten zwei Zirkel groß und schnell. Galoppwechsel in der Mitte der Arena.
5. Reite drei Zirkel nach rechts: den ersten Zirkel klein und langsam; die nächsten zwei Zirkel groß und schnell. Galoppwechsel in der Mitte der Arena.
6. Beginne einen großen, schnellen Zirkel nach links, schließe diesen Zirkel aber nicht. Schneller Galopp an der rechten Seite der Arena entlang bis hinter den Mittelmarker und dann, mindestens 6 Meter von der Bande entfernt, einen Rollback nach rechts – kein Verharren.
7. Reite um den vorangegangenen Zirkel, schließe diesen Zirkel aber nicht. Schneller Galopp entlang der linken Seite der Arena bis hinter den Mittelmarker und dann, mindestens 6 Meter von der Bande entfernt, einen Rollback nach links – kein Verharren.
8. Reite wieder um den vorangegangenen Zirkel, schließe diesen Zirkel aber nicht. Schneller Galopp entlang der rechten Seite der Arena bis hinter den Mittelmarker und dann, mindestens 6 Meter von der Bande entfernt, einen Sliding Stop. Verharren, um das Ende der Aufgabe anzuzeigen.

Der Reiter muss beim dafür bestimmten Richter die Zäumung abnehmen.

Sonderregel: Gemäß §99, §110, §119 kann für Einsteiger, Jugend- und AnyHorseAnyRider-Klassen ein einfacher oder fliegender Galoppwechsel geritten werden. Für fliegende Wechsel kann der Richter Kredit geben.

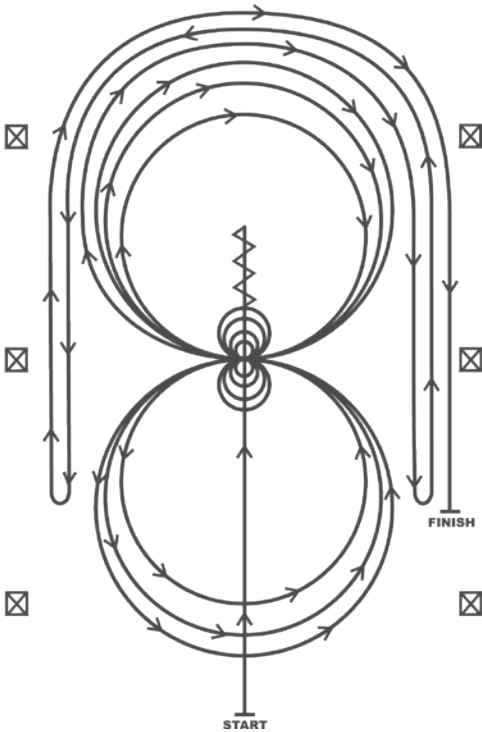
**Reining Pattern 10**

1. Schneller Galopp bis hinter den Mittelmarker und dann einen Sliding Stop. Rückwärts richten bis zur Mitte der Arena oder mindestens 3 Meter. Verharren.
2. Vier Spins rechts herum.
3. Vier und ein Viertel Spins links herum, so dass das Pferd dann zur linken Seite der Arena blickt. Verharren.
4. Beginnend im Rechtsgalopp, reite drei Zirkel nach rechts: die ersten zwei Zirkel groß und schnell; den dritten Zirkel klein und langsam. Galoppwechsel in der Mitte der Arena.
5. Reite drei Zirkel nach links: den ersten Zirkel klein und langsam; die nächsten zwei Zirkel groß und schnell. Galoppwechsel in der Mitte der Arena.
6. Beginne einen großen, schnellen Zirkel nach rechts, schließe diesen Zirkel aber nicht. Schneller Galopp an der rechten Seite der Arena entlang bis hinter den Mittelmarker und dann, mindestens 6 Meter von der Bande entfernt, einen Rollback nach links – kein Verharren.
7. Reite um den vorangegangenen Zirkel, schließe diesen Zirkel aber nicht. Schneller Galopp entlang der linken Seite der Arena bis hinter den Mittelmarker und dann, mindestens 6 Meter von der Bande entfernt, einen Rollback nach rechts – kein Verharren.
8. Reite wieder um den vorangegangenen Zirkel, schließe diesen Zirkel aber nicht. Schneller Galopp entlang der rechten Seite der Arena bis hinter den Mittelmarker und dann, mindestens 6 Meter von der Bande entfernt, einen Sliding Stop. Verharren, um das Ende der Aufgabe anzuzeigen.

Der Reiter muss beim dafür bestimmten Richter die Zäumung abnehmen.

Sonderregel: Gemäß §99, §110, §119 kann für Einsteiger, Jugend- und AnyHorseAnyRider-Klassen ein einfacher oder fliegender Galoppwechsel geritten werden. Für fliegende Wechsel kann der Richter Kredit geben.



## Reining Pattern 11

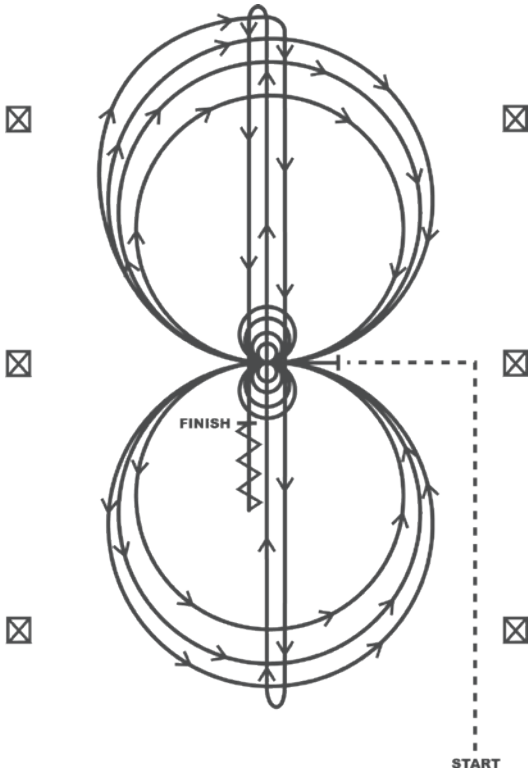

Das Pferd muß den größten Teil zur Arena-Mitte traben. Bevor das Pattern begonnen wird, muß es im Schritt gehen, oder angehalten werden.

1. Vier Spins links herum, verharren.
2. Vier Spins rechts herum, verharren.
3. Beginne im Rechtsgalopp, reite drei Zirkel nach rechts, den ersten klein und langsam, die nächsten zwei Zirkel groß und schnell; Galoppwechsel in der Mitte der Arena.
4. Reite drei Zirkel nach links, den ersten Zirkel klein und langsam, die nächsten zwei Zirkel groß und schnell; Galoppwechsel in der Mitte der Arena.
5. Beginne einen großen halben Zirkel nach rechts, auf Höhe der Mitte der kurzen Seite, abwenden auf die Mittellinie, schneller Galopp zum Ende der Arena bis hinter den Endmarker, dann einen Rollback nach rechts - kein Verharren.
6. Schneller Galopp auf der Mittellinie zum gegenüberliegenden Ende der Arena bis hinter den Endmarker und dann einen Rollback nach links - kein Verharren.
7. Schneller Galopp bis hinter den Mittelmarker und dann einen Sliding Stop. Rückwärtsrichten bis zur Mitte der Arena oder mindestens 3 mtr. Verharren, um das Ende der Aufgabe anzuzeigen.

Der Reiter muss beim dafür bestimmten Richter die Zäumung abnehmen.

Sonderregel: Gemäß §99, §110, §119 kann für Einsteiger, Jugend- und AnyHorseAnyRider-Klassen ein einfacher oder fliegender Galoppwechsel geritten werden. Für fliegende Wechsel kann der Richter Kredit geben.

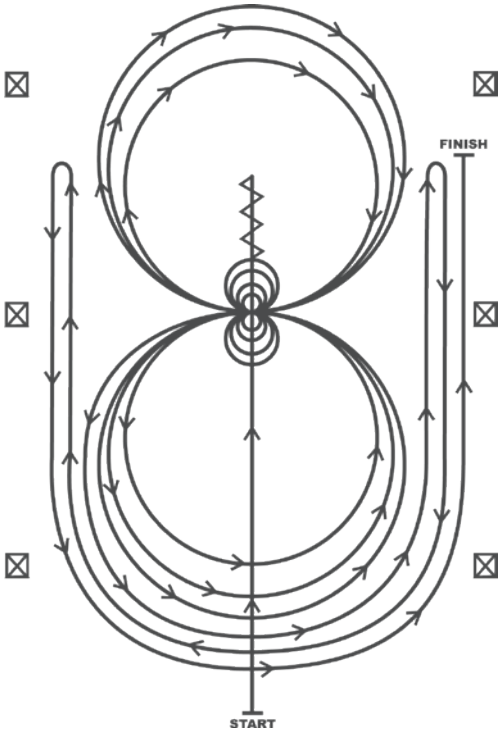
**Reining Pattern 12**

1. Schneller Galopp bis hintern den Mittelmarker und dann einen Sliding Stop. Rückwärts richten bis zur Mitte der Arena oder mindestens 3 Meter. Verharren.
2. Vier Spins rechts herum.
3. Vier und ein Viertel Spins links herum, so dass das Pferd dann zur linken Seite der Arena blickt. Verharren.
4. Beginnend im Linksgalopp, reite drei Zirkel nach links: die ersten zwei Zirkel groß und schnell; den dritten Zirkel klein und langsam. Galoppwechsel in der Mitte der Arena.
5. Reite drei Zirkel nach rechts: die ersten beiden Zirkel groß und schnell, den dritten Zirkel klein und langsam. Galoppwechsel in der Mitte der Arena.
6. Beginne einen großen, schnellen Zirkel nach links, schließe diesen Zirkel aber nicht. Schneller Galopp an der rechten Seite der Arena entlang bis hinter den Mittelmarker und dann, mindestens 6 Meter von der Bande entfernt, einen Rollback nach rechts – kein Verharren.
7. Reite um den vorangegangenen Zirkel, schließe diesen Zirkel aber nicht. Schneller Galopp entlang der linken Seite der Arena bis hinter den Mittelmarker und dann, mindestens 6 Meter von der Bande entfernt, einen Rollback nach links – kein Verharren.
8. Reite wieder um den vorangegangenen Zirkel, schließe diesen Zirkel aber nicht. Schneller Galopp entlang der rechten Seite der Arena bis hinter den Mittelmarker und dann, mindestens 6 Meter von der Bande entfernt, einen Sliding Stop. Verharren, um das Ende der Aufgabe anzuzeigen.

Der Reiter muss beim dafür bestimmten Richter die Zäumung abnehmen.

Sonderregel: Gemäß §99, §110, §119 kann für Einsteiger, Jugend- und AnyHorseAnyRider-Klassen ein einfacher oder fliegender Galoppwechsel geritten werden. Für fliegende Wechsel kann der Richter Kredit geben.



## Reining Pattern 13

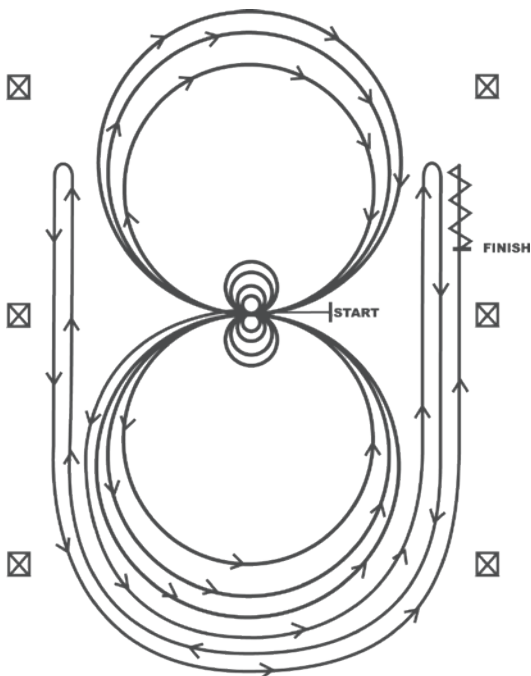

DAS PFERD MUSS IM SCHRITT GEHEN, ODER ANHALTEN, BEVOR DAS PATTERN BEGONNEN WIRD. Beginne in der Mitte der Arena mit Blickrichtung zur linken Bande (Begrenzung).

1. Beginne im Linksgalopp, reite zwei Zirkel nach links: den ersten Zirkel groß und schnell; den zweiten Zirkel klein und langsam. Stopp in der Mitte der Arena.
2. Vier Spins links herum. Verharren
3. Beginne im Rechtsgalopp, reite zwei Zirkel nach rechts: den ersten Zirkel groß und schnell; den zweiten Zirkel klein und langsam. Stopp in der Mitte der Arena.
4. Vier Spins rechts herum. Verharren.
5. Beginnend im Linksgalopp, reite einen großen, schnellen Zirkel nach links, Galoppwechsel in der Mitte der Arena, reite einen großen, schnellen Zirkel nach rechts und Galoppwechsel in der Mitte der Arena (Figur 8).
6. Reite um den vorangegangenen Zirkel nach links, schließe diesen Zirkel aber nicht. Schneller Galopp entlang der rechten Seite der Arena bis hinter den Mittelmarker und dann, mindestens 6 Meter von der Bande entfernt, einen Rollback nach rechts – kein Verharren.
7. Reite um den vorangegangenen Zirkel, schließe diesen Zirkel aber nicht. Schneller Galopp entlang der linken Seite der Arena bis hinter den Mittelmarker und dann, mindestens 6 Meter von der Bande entfernt, einen Rollback nach links – kein Verharren.
8. Reite wieder um den vorangegangenen Zirkel, schließe diesen Zirkel aber nicht. Schneller Galopp entlang der rechten Seite der Arena bis hinter den Mittelmarker und dann, mindestens 6 Meter von der Bande entfernt, einen Sliding Stop. Mindestens 3 Meter Rückwärts richten. Verharren, um das Ende der Aufgabe anzuzeigen. Der Reiter muss beim dafür bestimmten Richter die Zäumung abnehmen.

Sonderregel: Gemäß §99, §110, §119 kann für Einsteiger, Jugend- und AnyHorseAnyRider-Klassen ein einfacher oder fliegender Galoppwechsel geritten werden. Für fliegende Wechsel kann der Richter Kredit geben.

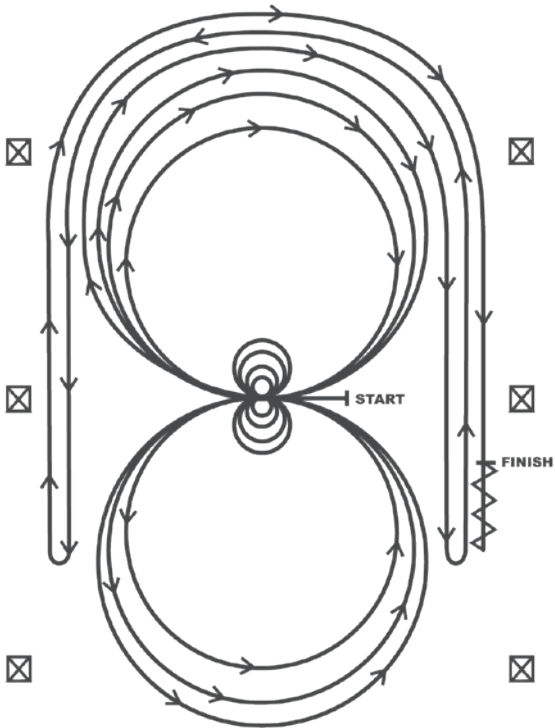
**Reining Pattern 14**

Das Pferd kann im Schritt oder Trab in Arenamitte geritten werden. Das Pferd muss Schritt gehen oder anhalten, bevor das Pattern begonnen wird. Beginne in der Mitte der Arena mit Blickrichtung zur linken Bande (Begrenzung).

1. Vier Spins links herum. Verharren.
2. Vier Spins rechts herum. Verharren.
3. Beginne im Rechtsgalopp, reite drei Zirkel nach rechts: die ersten zwei Zirkel groß und schnell; den dritten Zirkel klein und langsam. Galoppwechsel in der Mitte der Arena.
4. Reite 3 Zirkel nach links: die ersten zwei Zirkel groß und schnell; den dritten Zirkel klein und langsam. Galoppwechsel in der Mitte der Arena.
5. Beginne einen großen, schnellen Zirkel nach rechts, schließe diesen Zirkel aber nicht. Schneller Galopp an der an der rechten Seite der Arena entlang bis hinter den Mittelmarker und dann, mindestens 6 mtr. von der Bande entfernt, einen Rollback nach links – kein Verharren.
6. Reite um den vorangegangenen Zirkel, schließe diesen Zirkel aber nicht. Schneller Galopp entlang der linken Seite der Arena bis hinter den Mittelmarker und dann, mindestens 6 Meter von der Bande entfernt Rollback nach rechts – kein Verharren.
7. Reite wieder um den vorangegangenen Zirkel, schließe diesen Zirkel aber nicht. Schneller Galopp entlang der Rechten Seite der Arena bis hinter den Mittelmarker und dann, mindestens 6 Meter von der Bande entfernt, einen Sliding Stop. Mindestens 3 Meter rückwärts richten. Verharren um das Ende der Aufgabe zu zeigen.

Sonderregel: Gemäß §99, §110, §119 kann für Einsteiger, Jugend – und AnyHorseAnyRider-Klassen ein einfacher oder fliegender Galoppwechsel geritten werden. Für fliegende Wechsel kann der Richter Kredit geben.



## Reining Pattern 15

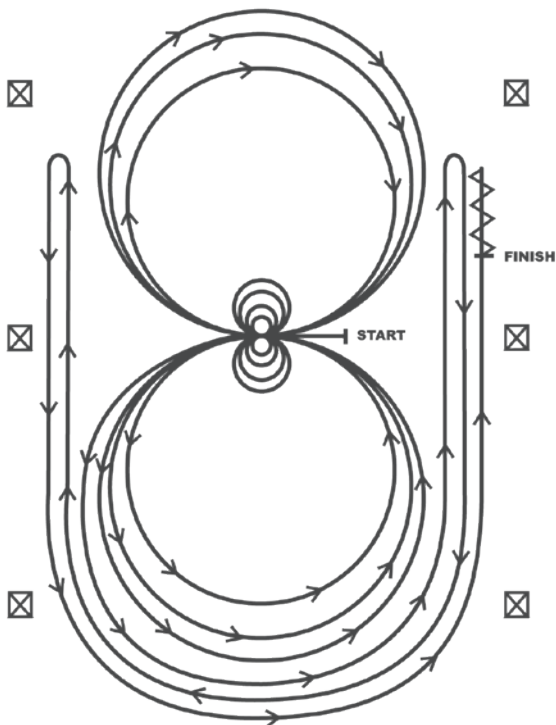

Das Pferd kann im Schritt oder Trab in die Arenamitte geritten werden. Das Pferd muss Schritt gehen oder anhalten, bevor das Pattern begonnen wird. Beginne in der Mitte der Arena mit Blickrichtung zur linken Bande (Begrenzung).

1. Vier Spins rechts herum. Verharren.
  2. Vier Spins links herum. Verharren.
  3. Beginne im Linksgalopp, reite drei Zirkel nach links: den ersten Zirkel groß und schnell; den zweiten Zirkel klein und langsam; den dritten Zirkel groß und schnell. Galoppwechsel in der Mitte der Arena.
  4. Reite 3 Zirkel nach rechts: den ersten Zirkel groß und schnell; den zweiten Zirkel klein und langsam; den dritten Zirkel groß und schnell. Galoppwechsel in der Mitte der Arena.
  5. Beginne einen großen, schnellen Zirkel nach links, schließe diesen Zirkel aber nicht. Schneller Galopp an der an der rechten Seite der Arena entlang bis hinter den Mittelmarker und dann, mindestens 6 mtr. von der Bande entfernt, einen Rollback nach rechts – kein Verharren.
  6. Reite um den vorangegangenen Zirkel, schließe diesen Zirkel aber nicht. Schneller Galopp entlang der linken Seite der Arena bis hinter den Mittelmarker und dann, mindestens 6 Meter von der Bande entfernt Rollback nach links – kein Verharren.
  7. Reite wieder um den vorangegangenen Zirkel, schließe diesen Zirkel aber nicht. Schneller Galopp entlang der rechten Seite der Arena bis hinter den Mittelmarker und dann, mindestens 6 Meter von der Bande entfernt, einen Sliding Stop. Mindestens 3 Meter rückwärts richten. Verharren um das Ende der Aufgabe zu zeigen.
- Sonderregel: Gemäß §99, §110, §119 kann für Einsteiger, Jugend – und AnyHorseAnyRider-Klassen ein einfacher oder fliegender Galoppwechsel geritten werden. Für fliegende Wechsel kann der Richter Kredit geben.

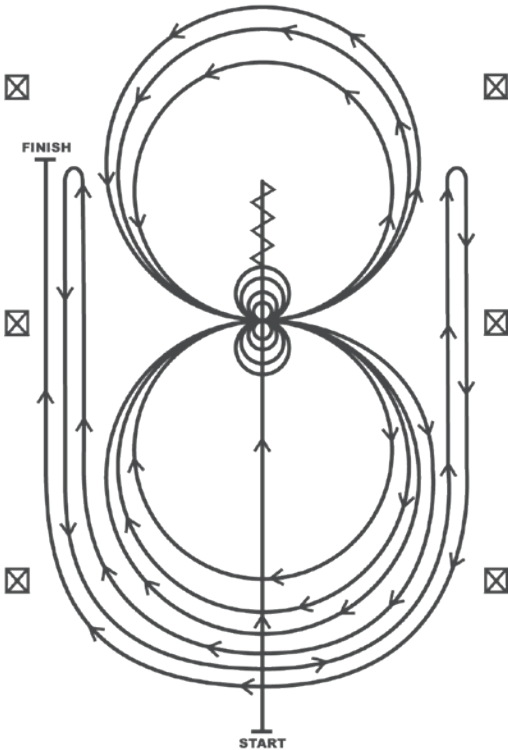
**Reining Pattern 16**

1. Schneller Galopp bis hinter den Mittelmarker und dann einen Sliding Stop. Rückwärts richten bis zu Mitte der Arena oder mindestens 3 Meter. Verharren.
2. Vier Spins links herum. Verharren.
3. Vier und einviertel Spins rechts herum, sodass das Pferd dann zur linken Seite der Arena blickt. Verharren.
4. Beginne im Rechtsgalopp, reite drei Zirkel nach rechts: die ersten zwei Zirkel groß und schnell; den dritten Zirkel klein und langsam. Galoppwechsel in der Mitte der Arena.
5. Reite 3 Zirkel nach links: die ersten zwei Zirkel groß und schnell; den dritten Zirkel klein und langsam. Galoppwechsel in der Mitte der Arena.
6. Beginne einen großen, schnellen Zirkel nach rechts, schließe diesen Zirkel aber nicht. Schneller Galopp an der linken Seite der Arena entlang bis hinter den Mittelmarker und dann, mindestens 6 mtr. von der Bande entfernt, einen Rollback nach links – kein Verharren.
7. Reite um den vorangegangenen Zirkel, schließe diesen Zirkel aber nicht. Schneller Galopp entlang der rechten Seite der Arena bis hinter den Mittelmarker und dann, mindestens 6 Meter von der Bande entfernt Rollback nach rechts – kein Verharren.
8. Reite wieder um den vorangegangenen Zirkel, schließe diesen Zirkel aber nicht. Schneller Galopp entlang der linken Seite der Arena bis hinter den Mittelmarker und dann, mindestens 6 Meter von der Bande entfernt, einen Sliding Stop. Verharren um das Ende der Aufgabe zu zeigen.

Sonderregel: Gemäß §99, §110, §119 kann für Einsteiger, Jugend – und AnyHorseAnyRider-Klassen ein einfacher oder fliegender Galoppwechsel geritten werden. Für fliegende Wechsel kann der Richter Kredit geben.



## Reining Pattern 17

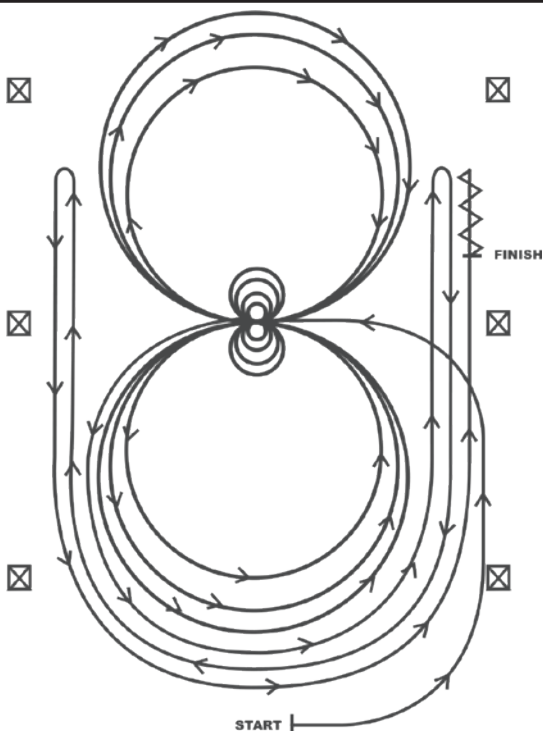

Beginne im Linksgalopp. Reite weiter in die Mitte der Arena und beginne die Aufgabe mit Blick in Richtung der linken Bande, ohne anzuhalten oder die Gangart zu unterbrechen.

1. Beginne im Linksgalopp, reite zwei Zirkel nach links: der erste Zirkel groß und schnell, der zweite Zirkel klein und langsam. Stopp in der Mitte der Arena. Verharren.
2. Vier Spins nach links. Verharren.
3. Beginne im Rechtsgalopp und reite zwei Zirkel nach rechts: der erste Zirkel groß und schnell, der zweite Zirkel klein und langsam. Stopp in der Mitte der Arena.
4. Vier Spins nach rechts. Verharren.
5. Beginne im Linksgalopp, reite einen großen schnellen Zirkel nach links, Galoppwechsel in der Mitte der Arena, reite einen großen schnellen Zirkel nach rechts und Galoppwechsel in der Mitte der Arena.
6. Reite weiter um den vorangegangenen Zirkel nach links, aber schließe diesen Zirkel nicht. Schneller Galopp entlang der rechten Seite der Arena bis hinter den Mittelmarker und dann einen Rollback nach rechts mindestens 6 Meter von der Bande entfernt – kein Verharren.
7. Reite weiter um den vorangegangenen Zirkel, aber schließe diesen nicht. Schneller Galopp entlang der linken Seite der Arena bis hinter den Mittelmarker und dann einen Rollback nach links mindestens 6 Meter von der Bande entfernt – kein Verharren.
8. Reite weiter um den vorangegangenen Zirkel, aber schließe diesen Zirkel nicht. Schneller Galopp auf der rechten Seite der Arena bis hinter den Mittelmarken und führe einen Sliding Stop aus, (mindestens 6 Meter) von der Bande entfernt. Backup mindestens 3 Meter. Verharren, um das Ende der Aufgabe anzuzeigen.

Sonderregel: Gemäß §99, §110, §119 kann für Einsteiger, Jugend – und Any-HorseAnyRider-Klassen ein einfacher oder fliegender Galoppwechsel geritten werden. Für fliegende Wechsel kann der Richter Kredit geben.

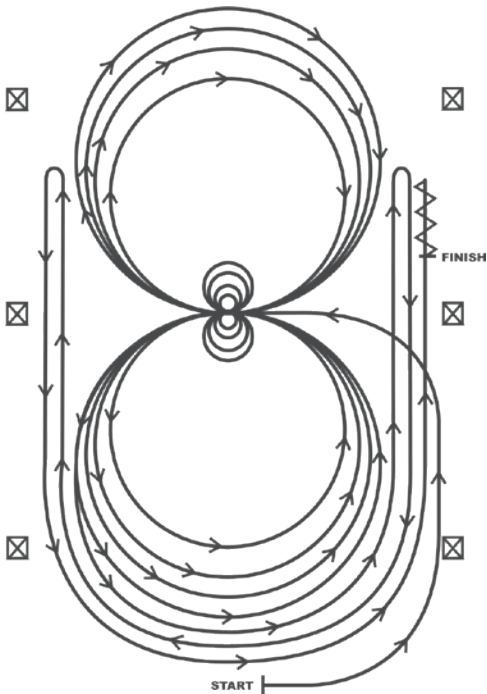
**Reining Pattern 18**

Beginne im Linksgalopp. Reite weiter in die Mitte der Arena und beginne die Aufgabe mit Blick in Richtung der linken Bande, ohne anzuhalten oder die Gangart zu unterbrechen.

1. Beginne im Linksgalopp, reite drei Zirkel nach links: die ersten beiden Zirkel groß und schnell, der dritte Zirkel klein und langsam. Stopp in der Mitte der Arena. Verharren.
2. Vier Spins nach links. Verharren.
3. Beginne im Rechtsgalopp und reite drei Zirkel nach rechts: die ersten beiden Zirkel groß und schnell, der dritte Zirkel klein und langsam. Stop in der Mitte der Arena. Verharren.
4. Vier Spins nach rechts. Verharren.
5. Beginne im Linksgalopp, reite einen großen schnellen Zirkel nach links, Galoppwechsel in der Mitte der Arena, reite einen großen schnellen Zirkel nach rechts und Galoppwechsel in der Mitte der Arena (Figur 8)
6. Reite weiter um den vorangegangenen Zirkel nach links, aber schließe diesen Zirkel nicht. Schneller Galopp entlang der rechten Seite der Arena bis hinter den Mittelmarker, und dann einen Rollback nach rechts mindestens 6 Meter von der Bande entfernt – kein Verharren.
7. Reite weiter um den vorangegangenen Zirkel, aber schließe diesen Zirkel nicht. Schneller Galopp entlang der linken Seite der Arena bis hinter den Mittelmarker und dann einen Rollback nach links mindestens 6 Meter von der Bande entfernt – kein Verharren.
8. Reite weiter um den vorangegangenen Zirkel, aber schließe diesen Zirkel nicht. Schneller Galopp auf der rechten Seite der Arena bis hinter den Mittelmarker und führe einen Sliding Stop aus mindestens 6 Meter von der Bande entfernt. Backup mindestens 3 Meter. Verharren, um das Ende der Aufgabe anzuzeigen.

Sonderregel: Gemäß §99, §110, §119 kann für Einsteiger, Jugend – und Any-Horse/Any-Rider-Klassen ein einfacher oder fliegender Galoppwechsel geritten werden. Für fliegende Wechsel kann der Richter Kredit geben.



## Reining Pattern 19 (nur für Jugend und Einsteiger)

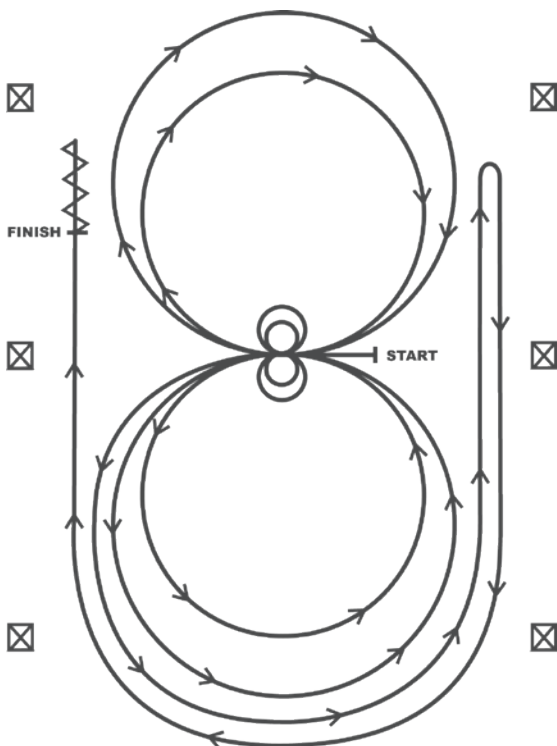

DAS PFERD MUSS IM SCHRITT GEHEN, ODER ANHALTEN, BEVOR DAS PATTERN BEGONNEN WIRD. Beginne in der Mitte der Arena mit Blickrichtung zur linken Bande (Begrenzung).

1. Beginne im Linksgalopp und reite zwei Zirkel nach links. Stop in der Mitte der Arena, Verharren
2. 2 Spins nach links, Verharren
3. Beginne im Rechtsgalopp und reite zwei Zirkel nach rechts. Stop in der Mitte der Areen, Verharren
4. 2 Spins nach rechts, verharren
5. Beginne im Linksgalopp um den vorangegangenen Zirkel, schlieÙe diesen aber nicht. Im Galopp entlang der rechten Seite der Arena bis hinter den Mittelmarker, Stop und Rollback nach rechts
6. Reite wieder um den vorangegangenen Zirkel, schlieÙe diesen Zirkel aber nicht. Galopp entlang der linken Seite der Arena bis hinter den Mittelmarker dann Stop und Rückwärts richten.

Verharren, um das Ende der Aufgabe anzuzeigen





## Western Riding 1

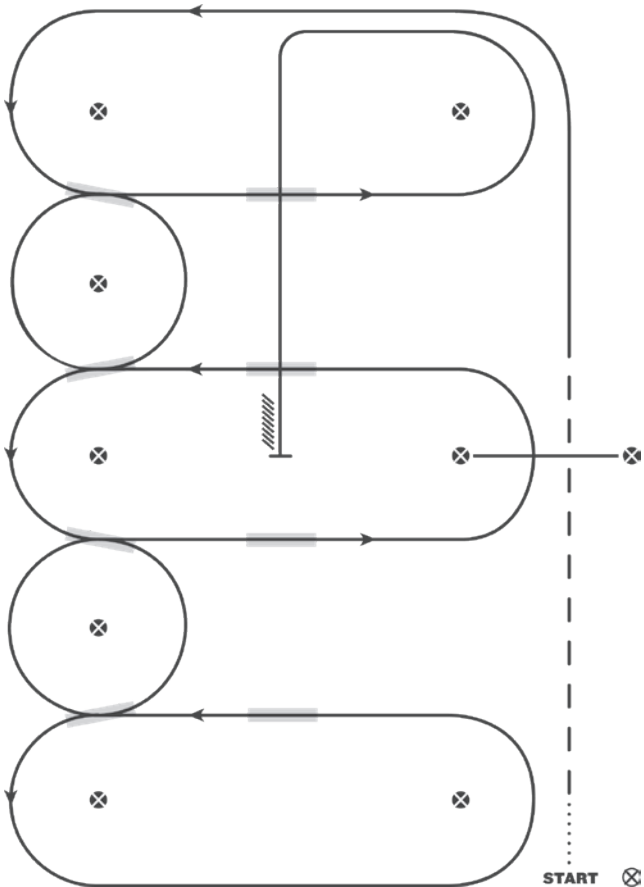

Pattern

1. Schritt mindestens 4,5 m, Übergang zum Trab, Trab über die Stange
2. Übergang zum Linksgalopp und Galopp um das Ende
3. erster Wechsel beim Kreuzen
4. zweiter Wechsel beim Kreuzen
5. dritter Wechsel beim Kreuzen
6. vierter Wechsel und Galopp am Ende der Arena
7. erster Wechsel auf der Mittellinie
8. zweiter Wechsel auf der Mittellinie
9. Galopp über die Stange
10. dritter Wechsel auf der Mittellinie
11. vierter Wechsel auf der Mittellinie
12. Galopp bis zur Mitte der Arena, Stopp und Rückwärtsrichten

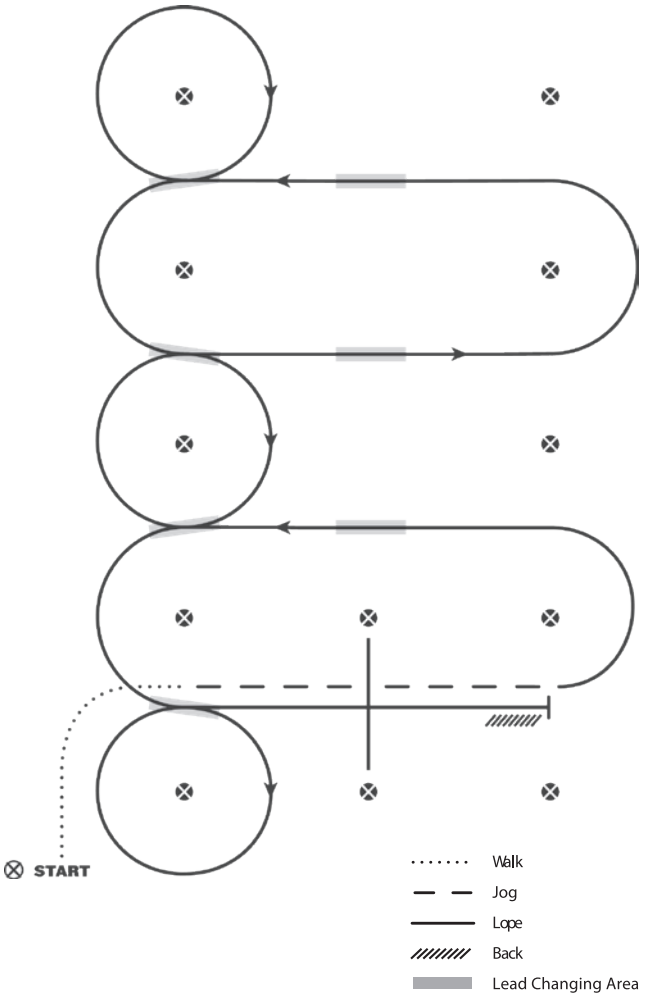
**Western Riding 2**

1. Schritt, Übergang zum Trab, Trab über die Stange
2. Übergang zum Galopp
3. erster Wechsel auf der Mittellinie
4. zweiter Wechsel auf der Mittellinie
5. dritter Wechsel auf der Mittellinie
6. Zirkel erster Wechsel beim Kreuzen
7. zweiter Wechsel beim Kreuzen
8. dritter Wechsel beim Kreuzen
9. vierter Wechsel beim Kreuzen und Zirkel
10. Galopp über die Stange
11. Galopp, Stopp und Rückwärtsrichten





## Western Riding 4

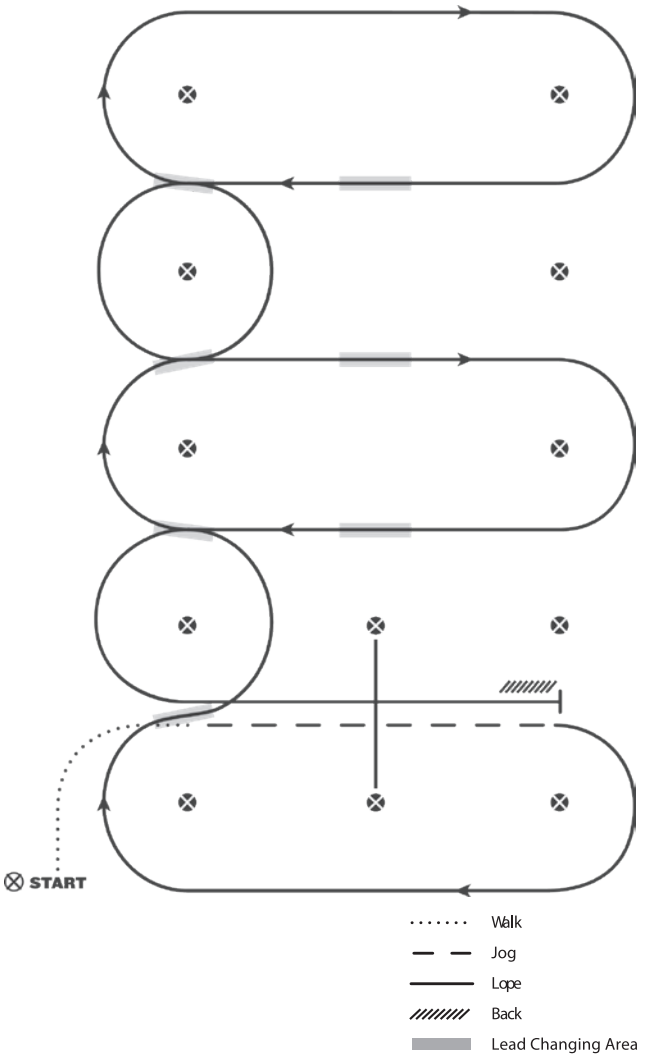

1. Schritt, Übergang zum Trab, Trab über die Stange
2. Übergang zum Galopp auf der rechten Hand
3. erster Wechsel beim Kreuzen
4. zweiter Wechsel beim Kreuzen
5. dritter Wechsel beim Kreuzen
6. vierter Wechsel beim Kreuzen
7. erster Wechsel auf der Mittellinie
8. zweiter Wechsel auf der Mittellinie
9. dritter Wechsel auf der Mittellinie
10. Galopp über die Stange
11. Galopp, Stopp und Rückwärtsrichten



## Western Riding 5 empfohlen für kleine Reitplätze

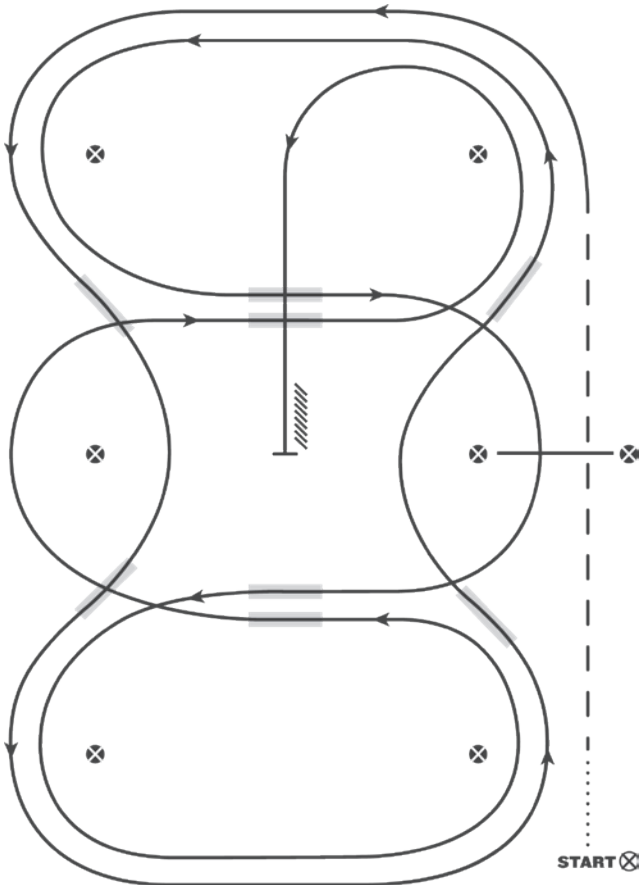

- ..... Wälk
- - - - - Jog
- Lope
- /////// Back
- Lead Changing Area

1. Schritt, Übergang zum Trab, Trab über die Stange
2. Übergang zum Galopp auf der linken Hand
3. erster Wechsel beim Kreuzen
4. zweiter Wechsel beim Kreuzen
5. dritter Wechsel beim Kreuzen
6. vierter Wechsel beim Kreuzen
7. erster Wechsel auf der Mittellinie
8. Galopp über die Stange
9. zweiter Wechsel auf der Mittellinie
10. dritter Wechsel auf der Mittellinie
11. vierter Wechsel auf der Mittellinie
12. Galopp, Stopp und Rückwärtsrichten

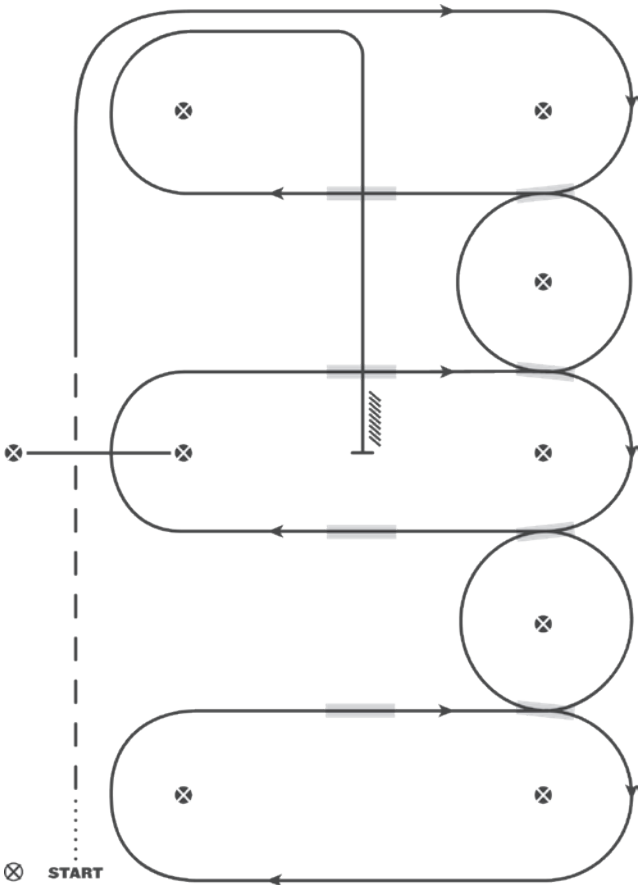
**Western Riding 6**

.....	Walk
- - -	Jog
————	Lope
///////	Back
■	Lead Changing Area

1. Schritt, Übergang zum Trab, Trab über die Stange
2. Übergang zum Galopp, auf der rechten Hand und um den Endmarker herum
3. erster Wechsel beim Kreuzen
4. zweiter Wechsel beim Kreuzen
5. dritter Wechsel beim Kreuzen
6. vierter Wechsel und Galopp am Ende der Arena
7. erster Wechsel auf der Mittellinie
8. zweiter Wechsel auf der Mittellinie
9. Galopp über die Stange
10. dritter Wechsel auf der Mittellinie
11. vierter Wechsel auf der Mittellinie
12. Galopp bis zur Mitte der Arena, Stopp und Rückwärtsrichten



## Western Riding 7

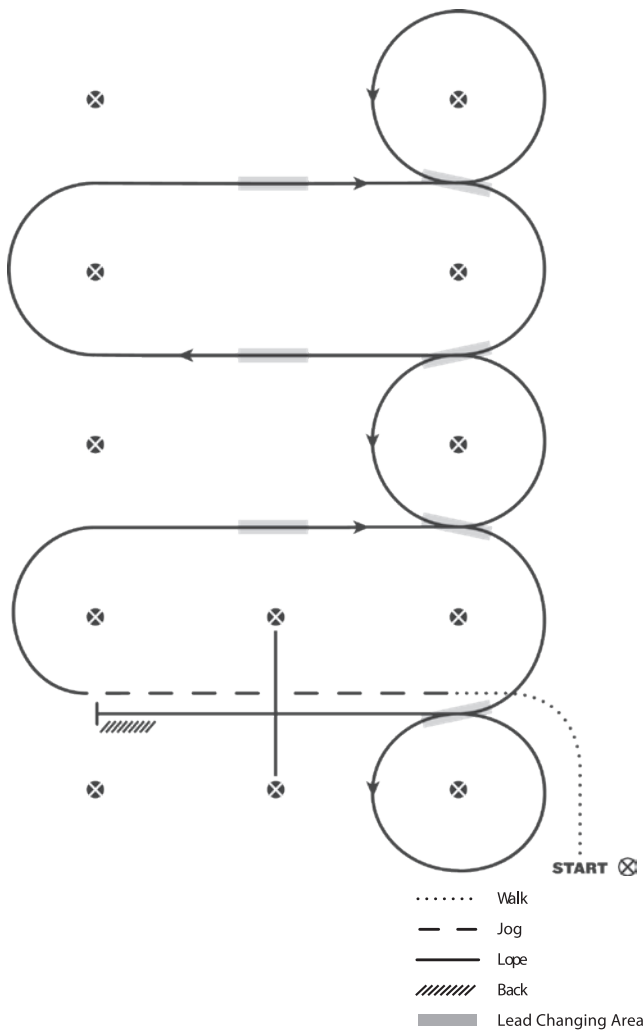

1. Schritt, Übergang zum Trab, Trab über die Stange
2. Übergang zum Galopp, auf der rechten Hand
3. erster Wechsel auf der Mittellinie
4. zweiter Wechsel auf der Mittellinie
5. dritter Wechsel auf der Mittellinie
6. Zirkel, erster Wechsel beim Kreuzen
7. zweiter Wechsel beim Kreuzen
8. dritter Wechsel beim Kreuzen
9. vierter Wechsel beim Kreuzen und Zirkel
10. Galopp über die Stange
11. Galopp, Stopp und Rückwärtsrichten

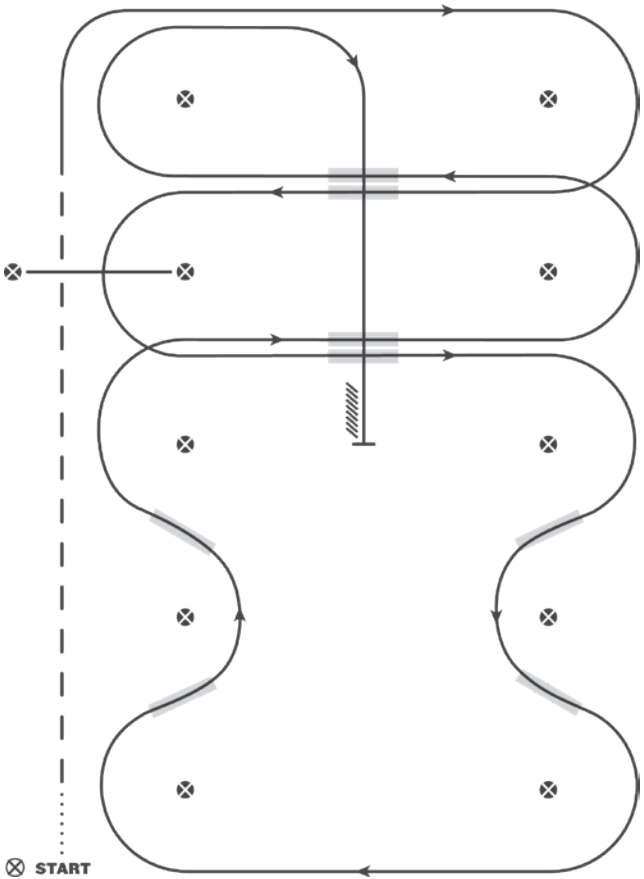
**Western Riding 8**

.....	Walk
- - -	Jog
————	Lope
///////	Back
■	Lead Changing Area

1. Schritt halber Weg zwischen den Markern, Übergang zum Trab, Trab über Stange
2. Übergang zum Galopp, auf der rechten Hand
3. erster Wechsel auf der Mittellinie
4. Galopp über Stange
5. zweiter Wechsel auf der Mittellinie
6. erster Wechsel beim Kreuzen
7. zweiter Wechsel beim Kreuzen
8. dritter Wechsel beim Kreuzen
9. vierter Wechsel beim Kreuzen
10. dritter Wechsel auf der Mittellinie
11. vierter Wechsel auf der Mittellinie
12. Galopp zur Mitte, Stopp und Rückwärtsrichten





## Novice Western Riding Pattern 1 (für Einsteiger-Klassen)

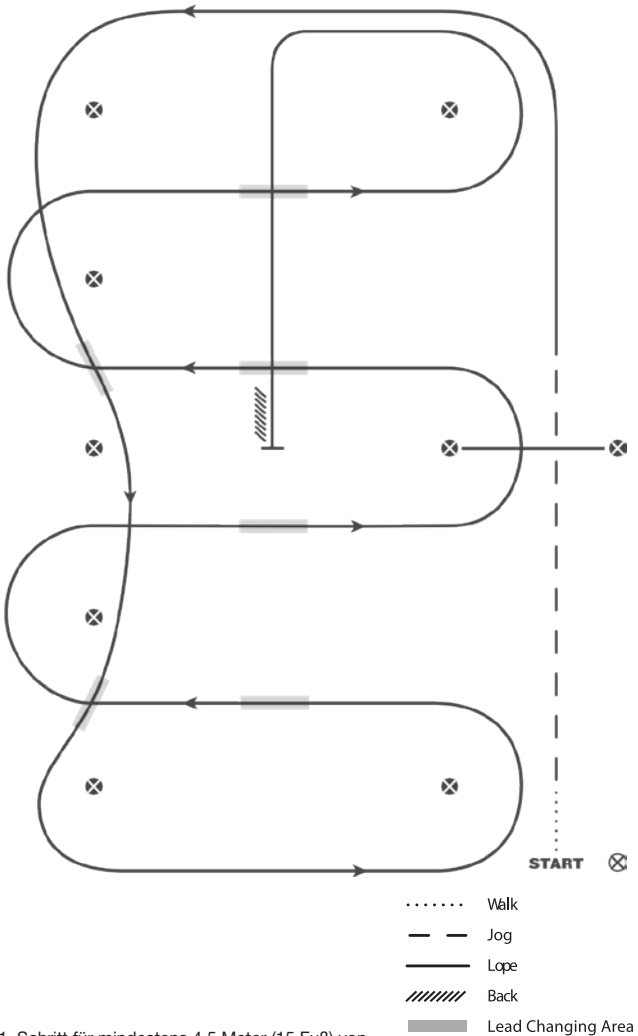

1. Schritt für mindestens 4,5 Meter (15 Fuß) von der Start Pylone bis zum ersten Marker, und Übergang zum Trab, Trab über die Stange
2. Übergang zum Linksgalopp & Galopp um das Ende
3. Erster Wechsel beim Kreuzen
4. Zweiter Wechsel beim Kreuzen und Galopp und das Ende der Bahn
5. Erster Wechsel auf der Mittellinie
6. Zweiter Wechsel auf der Mittellinie
7. Galopp über die Stange
8. Dritter Wechsel auf der Mittellinie
9. Vierter Wechsel auf der Mittellinie
10. Galopp bis zur Mitte, Stopp und Rückwärtsrichten





## Novice Western Riding Pattern 4 (für Einsteiger-Klassen)

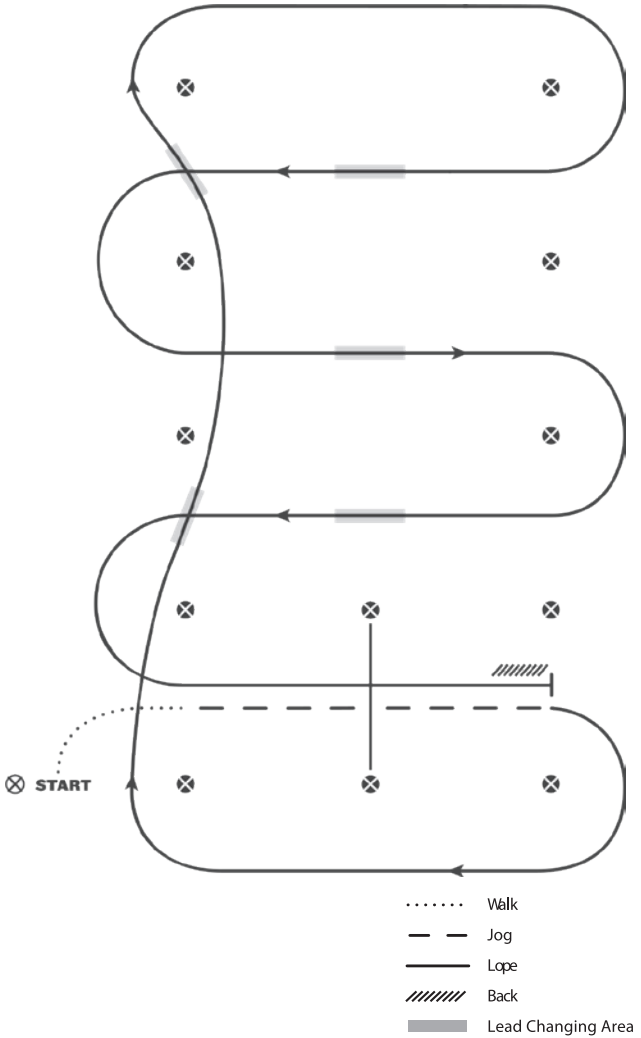

1. Schritt für mindestens 4,5 Meter (15 Fuß) von der Start Pylone bis zum ersten Marker, wie eingezeichnet Übergang zum Trab, Trab über die Stange
2. Übergang zum Rechtsgalopp & Galopp um das Ende
3. Erster Wechsel beim Kreuzen
4. Zweiter Wechsel beim Kreuzen, Galopp um das Ende der Bahn
5. Erster Wechsel auf der Mittellinie
6. Zweiter Wechsel auf der Mittellinie
7. Dritter Wechsel auf der Mittellinie
8. Galopp über die Stange
9. Galopp, Stopp & Rückwärtsrichten



## Novice Western Riding Pattern 6 (für Einsteiger-Klassen)

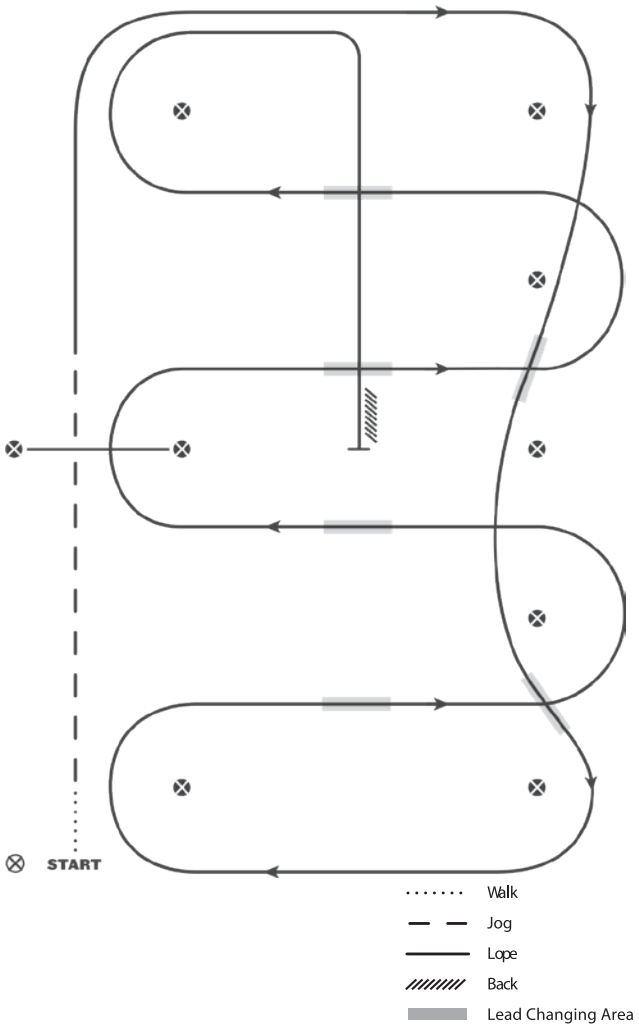

1. Schritt für mindestens 4,5 Meter (15 Fuß) von der Start Pylone bis zum ersten Marker, Übergang zum Trab, Trab über die Stange.
2. Übergang zum Linksgalopp & Galopp um das Ende
3. Erster Wechsel beim Kreuzen
4. Zweiter Wechsel beim Kreuzen, Galopp um das Ende der Bahn
5. Erster Wechsel auf der Mittellinie
6. Zweiter Wechsel auf der Mittellinie
7. Galopp über die Stange
8. Dritter Wechsel auf der Mittellinie
9. Vierter Wechsel auf der Mittellinie
10. Galopp bis zur Mitte, Stopp und Rückwärtsrichten



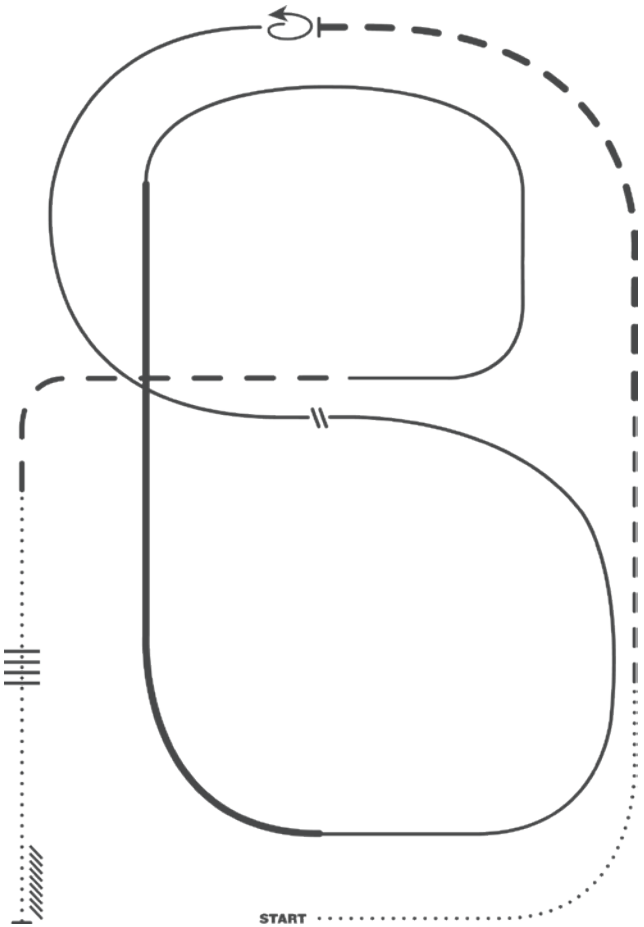

**Ranch Riding Pattern 1**

1. Schritt
2. Trab
3. verstärkter Trab, Mitte der kurzen Seite Stop
4. 360° Drehung nach links
5. ½ Zirkel im Linksgalopp bis zur Bahnmitte
6. Galoppwechsel (einfach oder fliegend)
7. ½ Zirkel im Rechtsgalopp
8. Verstärkter Galopp an der langen Seite der Arena (Rechtsgalopp)
9. zurück zum normalen Galopp, um die Arena herum und zurück zum Mittelpunkt
10. verstärkter Trab
11. Schrittstangen
12. Stop und rückwärts

.....	Walk
.....	Extended Walk
- - -	Trot
- - -	Extended Trot
————	Lope
————	Extended Lope
////	Back
//	Lead Change

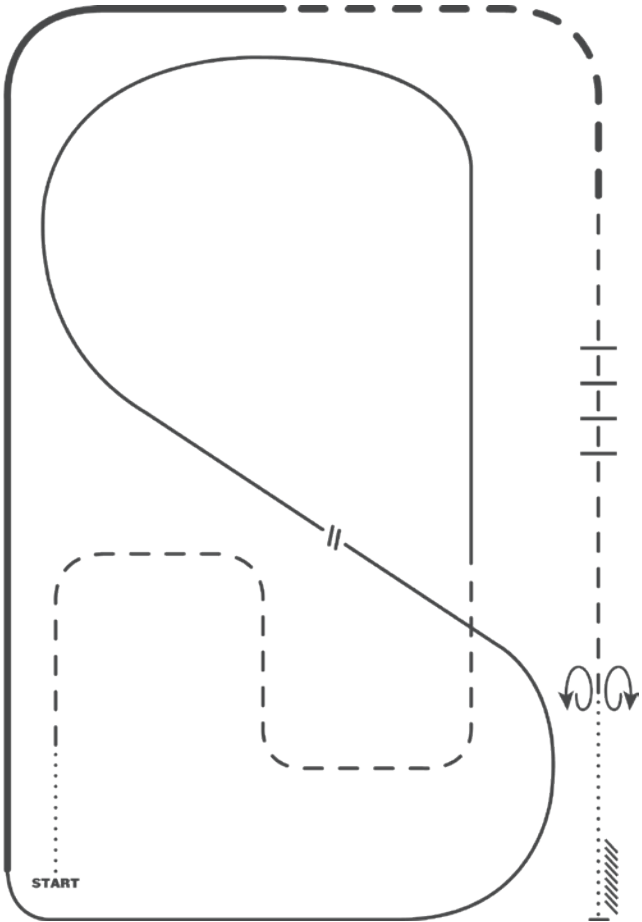

**Ranch Riding Pattern 3**

.....	Walk
.....	Extended Walk
- - -	Trot
- - -	Extended Trot
————	Lope
————	Extended Lope
//////	Back
\\	Lead Change

1. Schritt
2. Trab, Schlangenlinie
3. im Linksgalopp um das Arenaende, dann diagonal durch die Bahn wechseln
4. Galoppwechsel (einfach oder fliegend)
5. im Rechtsgalopp um das Arenaende,
6. verstärkter Galopp an der langen Seite und durch die Ecke bis zur Mitte der kurzen Seite
7. verstärkter Trab durch die Ecke
8. Trab
9. Trabstangen
10. Stop, 360° Drehung in beide Richtungen
11. Schritt, Stop und rückwärts







**Ranch Riding Pattern 6**

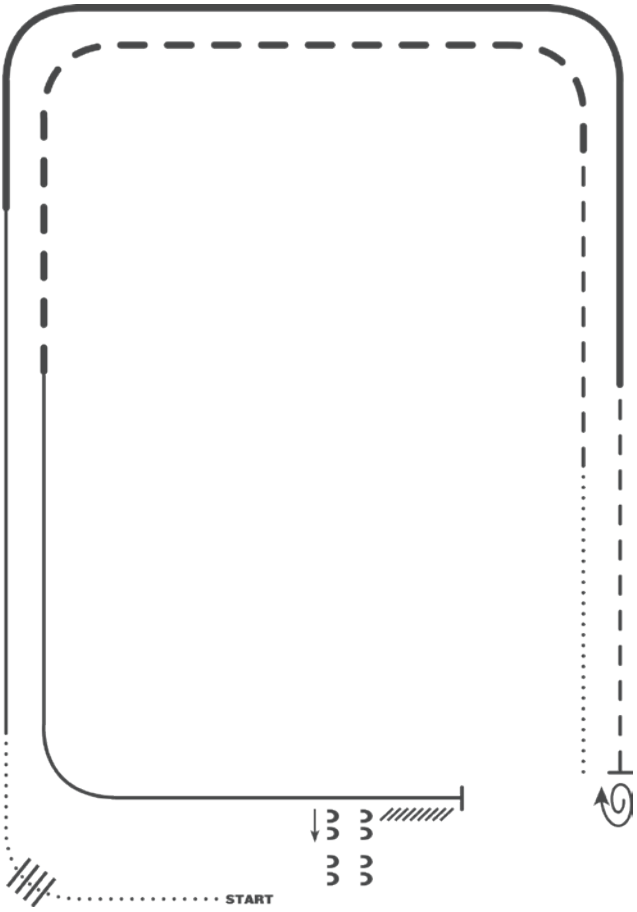

Pattern

1. Schritt
2. Schritt über Stangen
3. Rechtsgalopp
4. Verstärkter Rechtsgalopp
5. Trab
6. Anhalten, 1 ½ Wendungen rechts
7. Schritt
8. Trab
9. Verstärkter Trab
10. Linksgalopp
11. Anhalten und Rückwärtsrichten
12. Seitwärts rechts

.....	Walk
•••••	Extended Walk
- - -	Trot
- - -	Extended Trot
————	Lope
————	Extended Lope
//////	Back
\\	Lead Change



# Ranch Riding Pattern 7

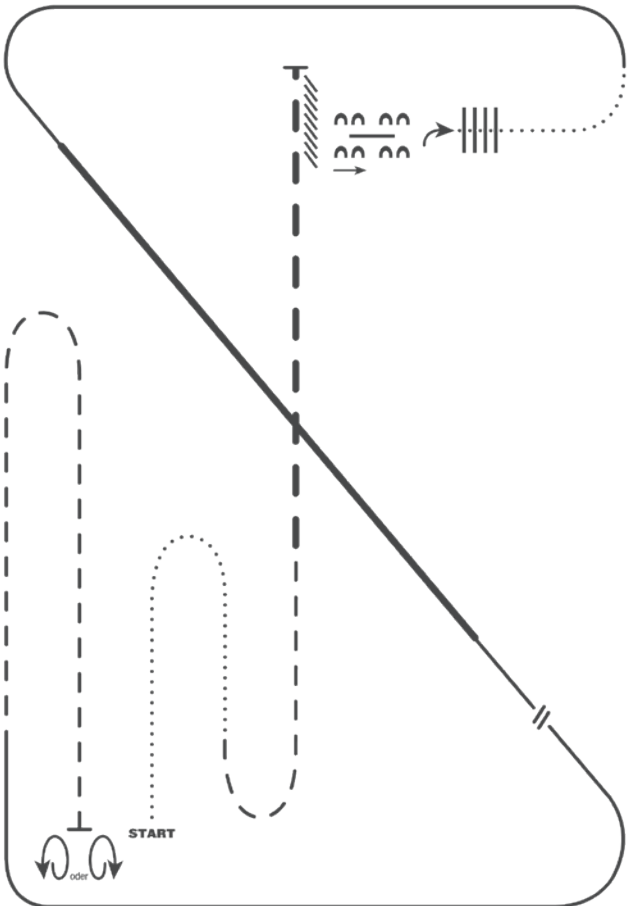

1. Schritt
2. Trab
3. Verstärkter Trab
4. Anhalten und Rückwärtsrichten
5. Seitwärts über die Stange nach rechts
6. ¼ Wendung rechts, Schritt über Stangen
7. Schritt
8. Linksgalopp
9. Verstärkter Linksgalopp
10. Regulärer Galopp, Galoppwechsel (einfach oder fliegend)
11. Rechtsgalopp
12. Trab
13. Anhalten, eine 360° Wendung egal welche Richtung

.....	Walk
.....	Extended Walk
- - -	Trot
— — —	Extended Trot
————	Lope
—————	Extended Lope
///////	Back
\\	Lead Change



## Ranch Riding Pattern 8

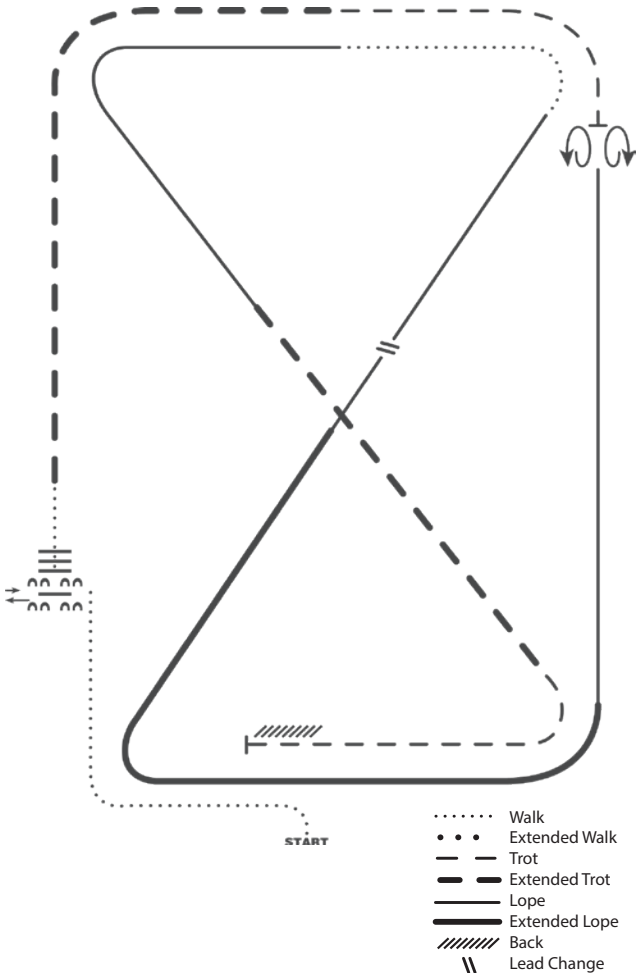

1. Schritt
2. Seitwärts nach links über die erste Stange, Seitwärts nach rechts den halben Weg
3. Schritt über die Stangen
4. Verstärkter Trab
5. Trab
6. Anhalten 360° Wendung in jede Richtung, egal welche zuerst
7. Rechtsgalopp
8. Verstärkter Rechtsgalopp
9. Regulärer Galopp, Galoppwechsel (einfach oder fliegend)
10. Schritt
11. Linksgalopp
12. Verstärkter Trab
13. Trab
14. Anhalten und Rückwärtsrichten





## Ranch Riding Pattern 10

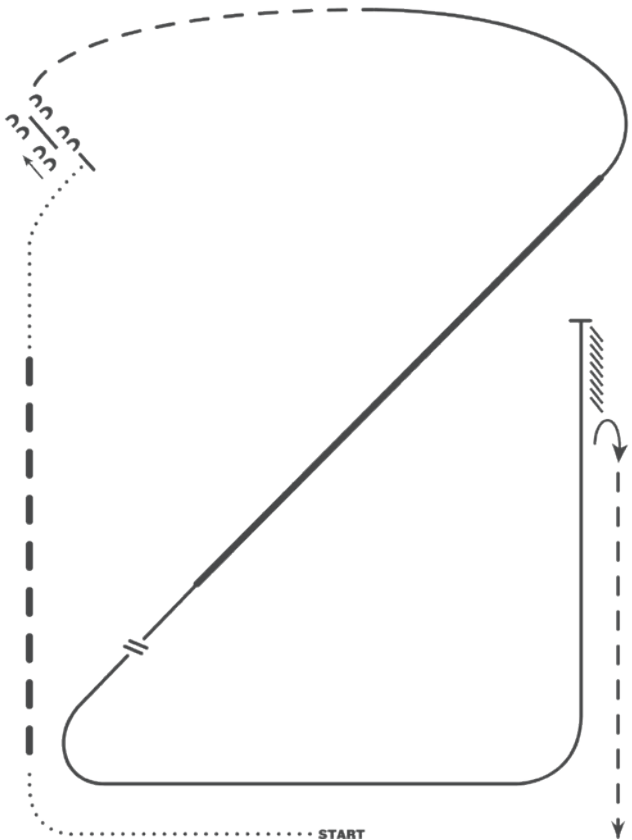

Pattern

- ..... Walk
- ..... Extended Walk
- - - Trot
- - - Extended Trot
- — — Lope
- — — Extended Lope
- ////// Back
- // Lead Change

1. Schritt
2. Verstärkter Trab
3. Schritt
4. Anhalten, Seitwärts über die Stange nach links
5. Trab
6. Rechtsgalopp
7. Verstärkter Rechtsgalopp
8. Regulärer Galopp, Galoppwechsel (einfach oder fliegend)
9. Linksgalopp
10. Anhalten und Rückwärtsrichten
11. 180° Wendung rechts
12. Trab

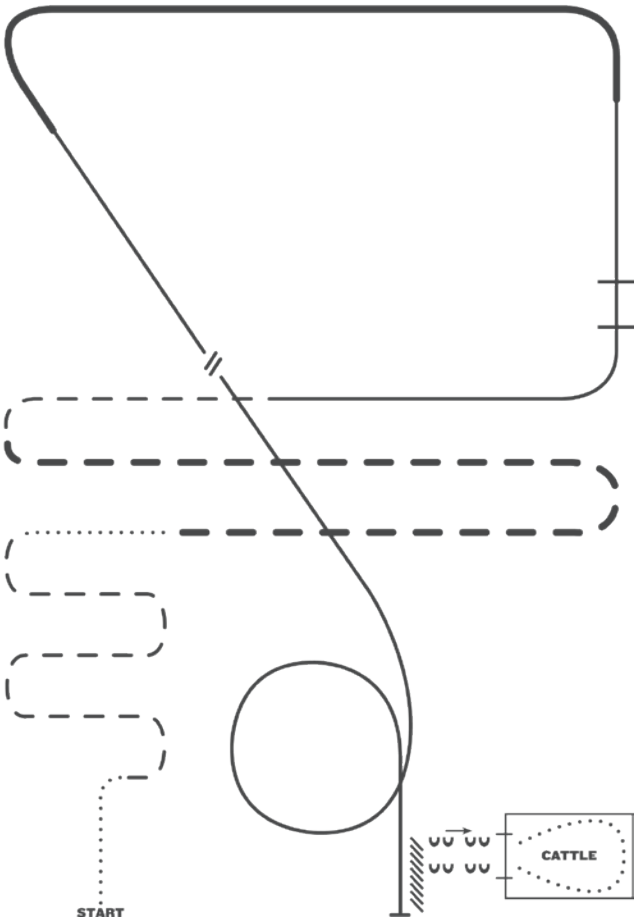
**Ranch Riding Pattern 11**

- |  |        |               |
|--|--------|---------------|
|  | .....  | Walk          |
|  | .....  | Extended Walk |
|  | - - -  | Trot          |
|  | — — —  | Extended Trot |
|  | ————   | Lope          |
|  | —————  | Extended Lope |
|  | ////// | Back          |
|  | //     | Lead Change   |
1. Schritt
  2. Trab Serpentine
  3. Schritt
  4. Verstärkter Trab
  5. Trab
  6. Linksgalopp
  7. Galopp über Stangen
  8. Verstärkter Linksgalopp
  9. Regulärer Galopp, Galoppwechsel (einfach oder fliegend)
  10. Rechtsgalopp
  11. Galoppzirkel
  12. Anhalten und Rückwärtsrichten
  13. Seitwärts zum Tor, mit der linken Hand das Tor in den Pferch öffnen
  14. Schritt durch die Rinder, mit der rechten Hand das Tor nach außen aufmachen



## Ranch Riding Pattern 12

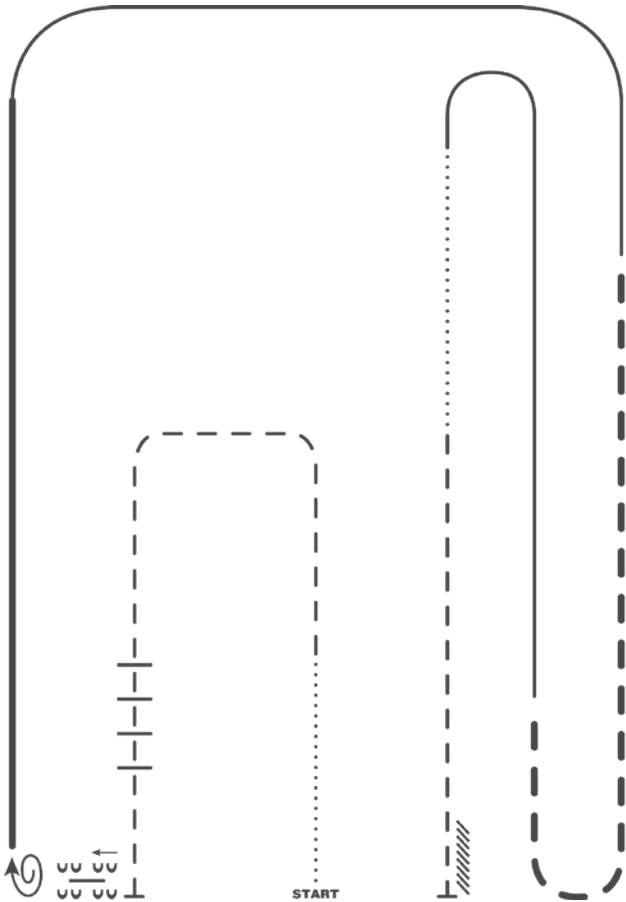

1. Schritt
2. Trab
3. Trab über Stangen
4. Seitwärts rechts
5. 1 1/2 Wendungen rechts
6. Verstärkter Rechtsgalopp
7. Rechtsgalopp
8. Verstärkter Trab
9. Linksgalopp
10. Schritt
11. Trab
12. Anhalten und Rückwärtsrichten

- ..... Walk
- ..... Extended Walk
- - - - - Trot
- - - - - Extended Trot
- Lope
- Extended Lope
- ////// Back
- // Lead Change

Pattern

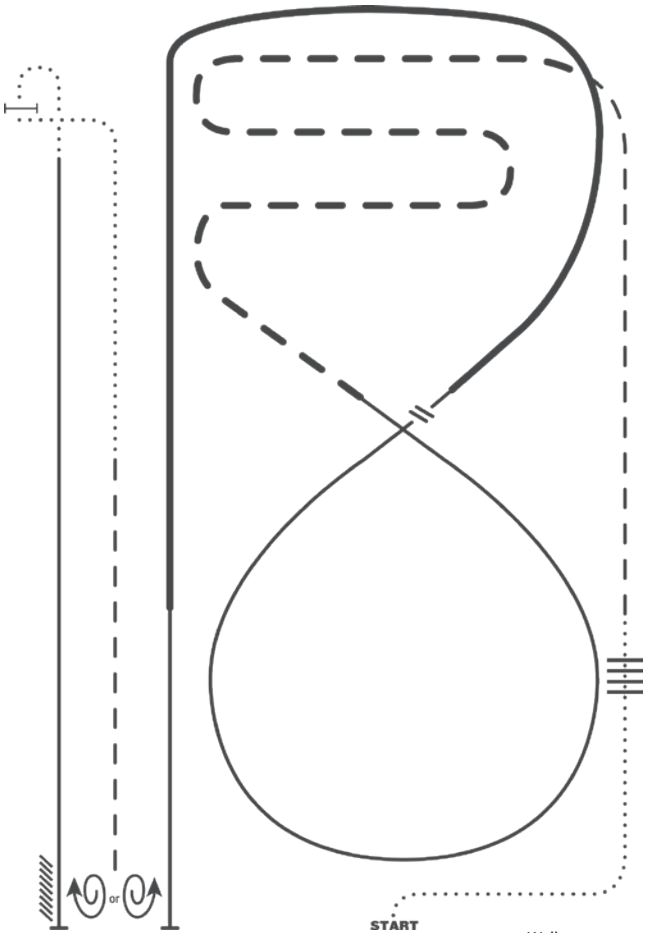
**Ranch Riding Pattern 13**

1. Schritt
2. Schritt über Stangen
3. Trab
4. Verstärkter Trab Serpentine
5. Rechtsgalopp
6. Galoppwechsel (einfach oder fliegend)
7. Verstärkter Linksgalopp, regulärer Galopp
8. Anhalten, 1 1/2 Wendung, egal welche Richtung
9. Trab
10. Schritt zum Tor
11. Mit der rechten Hand das Tor aufmachen
12. Schritt, Linksgalopp
13. Anhalten und Rückwärtsrichten

.....	Walk
.....	Extended Walk
- - -	Trot
- - -	Extended Trot
———	Lope
———	Extended Lope
//////	Back
\\	Lead Change



## Ranch Riding Pattern 14

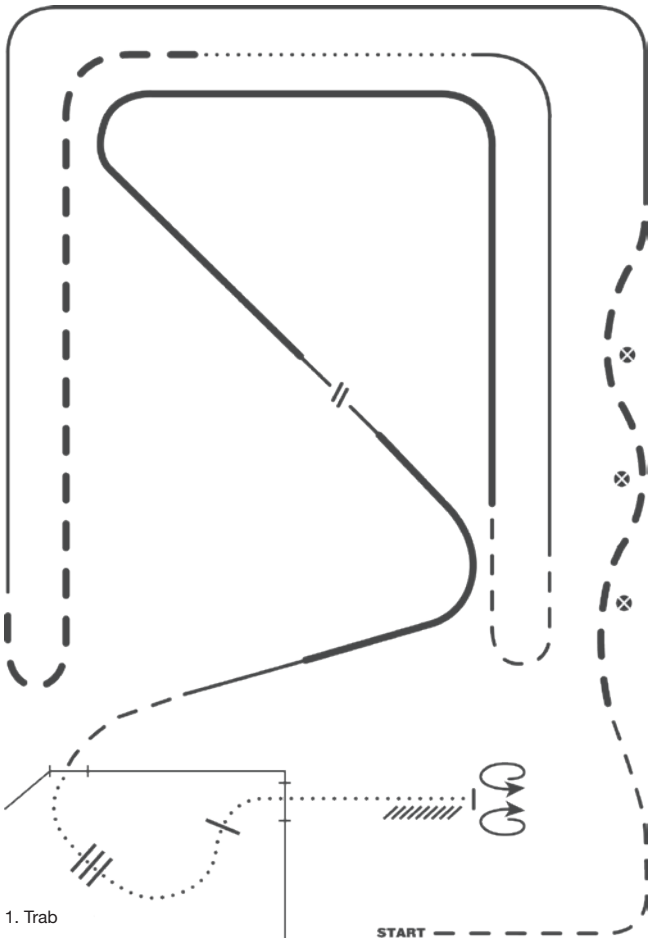

1. Trab
2. Verstärkter Trab
3. Linksgalopp
4. Verstärkter Trab
5. Schritt
6. Rechtsgalopp
7. Trab
8. Verstärkter Linksgalopp
9. Regulärer Galopp, Galoppwechsel (einfach oder fliegend), verstärkter Rechtsgalopp, regulärer Galopp
10. Trab
11. Mit der linken Hand das Tor in den Pferch aufmachen
12. Schritt über Stangen
13. Mit der rechten Hand das Tor nach außen aufmachen
14. Schritt
15. Anhalten 360° Wendung in jede Richtung, egal welche zuerst
16. Rückwärtsrichten

- ..... Walk
- ..... Extended Walk
- - - Trot
- - - Extended Trot
- — — Lope
- — — Extended Lope
- //// Back
- // Lead Change



# Ranch Riding Pattern 15

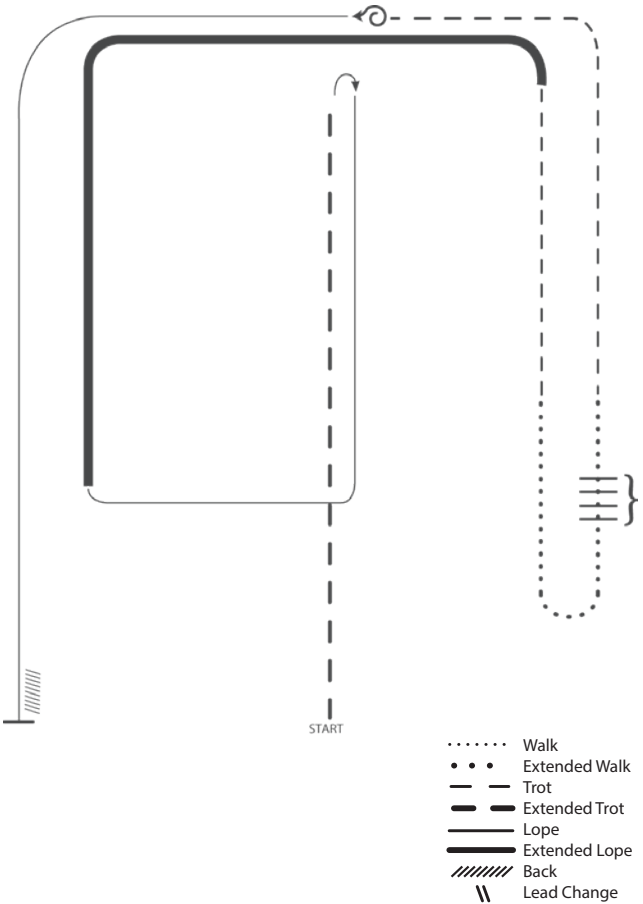

1. Verstärkter Trab
2. Anhalten, Rollback rechts
3. Rechtsgalopp
4. Verstärkter Rechtsgalopp
5. Trab
6. Schritt
7. Schritt über Stangen
8. Schritt
9. Trab
10. Anhalten, 360° Wendung links
11. Linksgalopp
12. Anhalten und Rückwärtsrichten



## VWB Western Combination Pattern 1 – Teil A

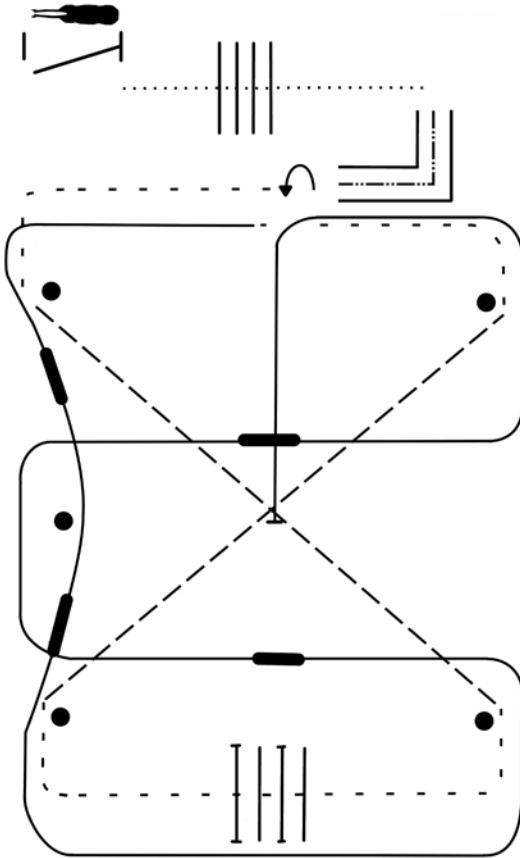

- ..... Walk
- • • Extended Walk
- - - Trot
- — — Extended Trot
- — Lope
- Extended Lope
- ////// Back
- \\ \\ Lead Change

1. Tor linke Hand
2. Schritt – Schrittstangen
3. Rückwärts L, 180° Hinterhandwendung nach links
4. Jog, durch die ganze Bahn wechseln dabei Tritte verlängern, bei Erreichen der Bahn Jog
5. Jog Stangen, durch die ganze Bahn wechseln dabei Tritte verlängern, bei Erreichen der Bahn Jog,
6. Mitte der kurzen Seite links angaloppieren, fliegende Wechsel wo eingezeichnet
7. auf die Mittellinie abbiegen und Stop bei X



**VWB Western Combination Pattern 1 – Teil B**

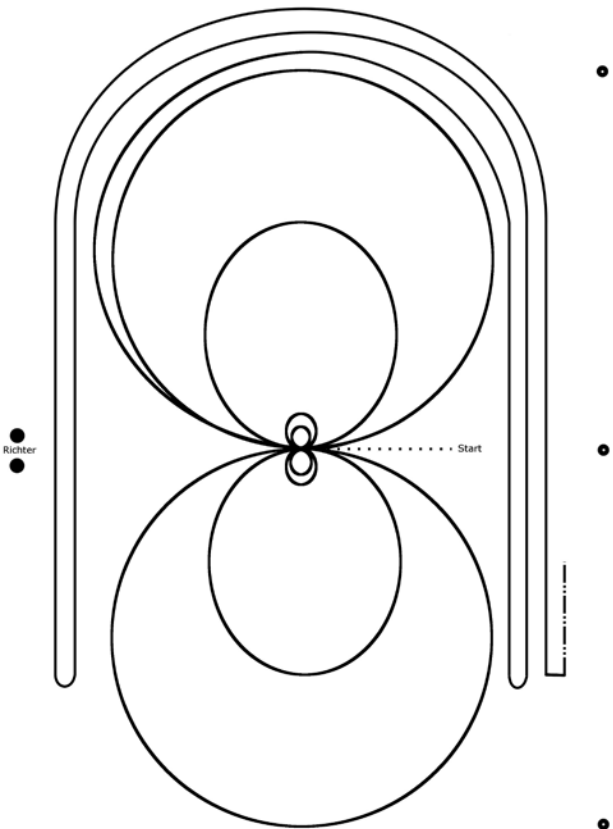

1. Beginnend mit 2 Zirkeln auf der rechten Hand: der erste Zirkel groß und schnell, der zweite klein und langsam Mitte der Bahn Stop
2. 2 Spins rechts
3. 2 Zirkel auf der linken Hand: der erste Zirkel groß und schnell, der zweite klein und langsam Mitte der Bahn Stop
4. 2 Spins links
5. Großer schneller Zirkel auf der rechten Hand, diesen nicht schließen, sondern in gerader Linie bis hinter den Mittelmarker, Rollback links (mind. 3 m von der Bande entfernt)
6. Großer schneller Zirkel auf der linken Hand, diesen Zirkel nicht schließen, sondern in gerader Linie bis hinter den Mittelmarker, Rollback rechts (mind. 3 m von der Bande entfernt)
7. Großer schneller Zirkel auf der rechten Hand, diesen Zirkel nicht schließen, sondern in gerader Linie bis hinter den Mittelmarker, Sliding Stop, Rückwärtsrichten zur Bahnmitte, mind. 3 m Verharren um das Ende der Aufgabe anzuzeigen





**VWB Western Combination Pattern 2 – Teil B**

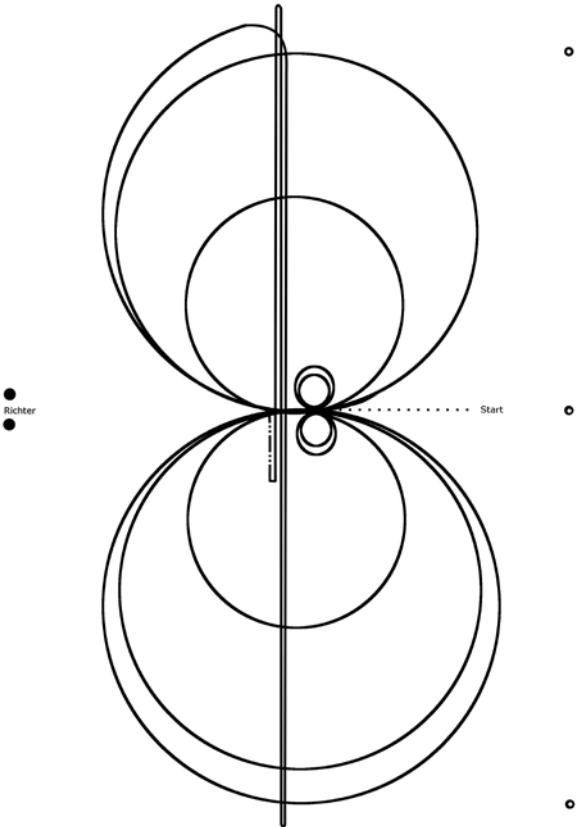

1. Beginnend mit 2 Zirkeln auf der linken Hand: der erste Zirkel groß und schnell, der zweite klein und langsam, Mitte der Bahn Stop
2. 2 Spins links
3. 2 Zirkeln auf der rechten Hand: der erste Zirkel groß und schnell, der zweite klein und langsam, Mitte der Bahn Stop
4. 2 Spins rechts
5. Großer schneller Zirkel auf der linken Hand, Galoppwechsel in der Mitte der Bahn, Zirkel nach rechts, Mitte der kurzen Seite auf die Mittellinie abbiegen
6. Geradeaus bis über den Endmarker hinaus, Rollback rechts
7. Gerader Galopp bis über den Endmarker hinaus, Rollback nach links,
8. Gerader Galopp bis über den Mittelmarker hinaus, Sliding Stop, Rückwärtsrichten zur Bahnmitte, mind. 3 m Verharren um das Ende der Aufgabe anzuzeigen



## VWB Jungferde Basis Pattern 1

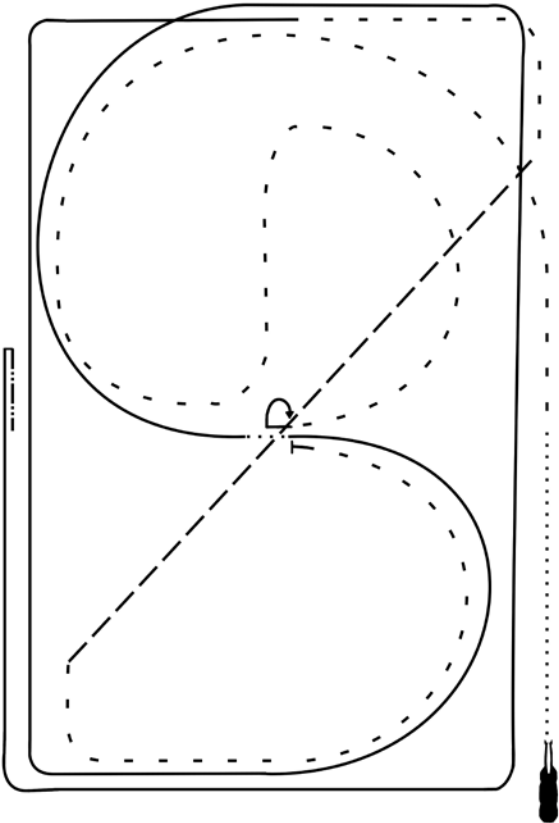

Pattern

1. Anreiten im Schritt
2. Mitte der langen Seite antraben und auf dem Zirkel geritten, durch den Zirkel wechseln
3. Stop bei X, verharren, Hinterhandwendung nach rechts (180°)
4. Im Trab Zirkel nach rechts, ganze Bahn wie gezeichnet, durch die ganze Bahn wechseln, dabei Tritte verlängern, bei Erreichen des Hufschlages normaler Trab und ganze Bahn
5. Mitte der kurzen Seite links angaloppieren, ganze Bahn, auf dem Zirkel geritten wie gezeichnet
6. Reite im Center für ein bis drei Pferdelängen Schritt (wie gezeichnet)
7. Im Rechtsgalopp auf dem Zirkel geritten, ganze Bahn wie gezeichnet
8. Nach der Mitte der langen Seite Stop, verharren
9. Eine Pferdelänge rückwärts richten



## VWB Jungferde Basis Pattern 2

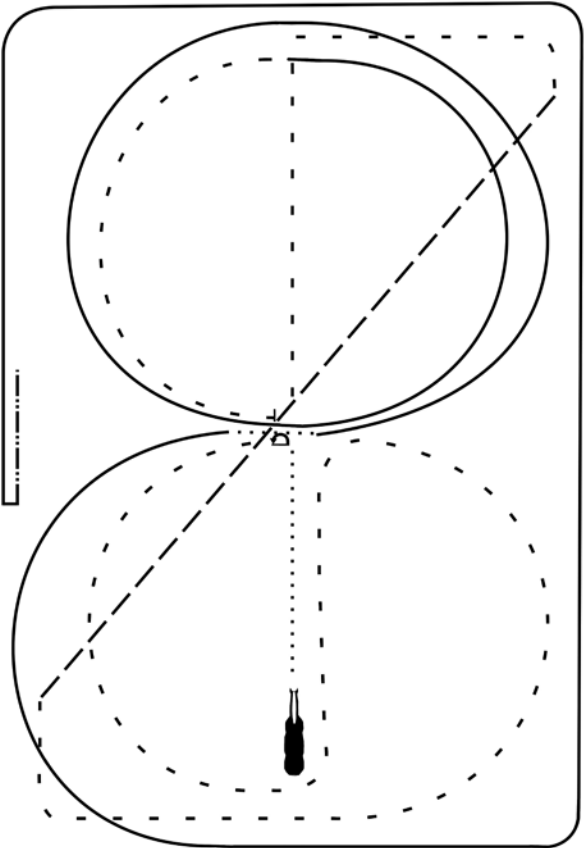

1. Anreiten im Schritt
2. Bei X antraben und auf der rechten Hand ganze Bahn, durch die Bahn wechseln, dabei Tritte verlängern, bei Erreichen des Hufschlages normaler Trab, auf dem Zirkel geritten, durch den Zirkel wechseln
3. Stop bei X, verharren, Hinterhandwendung nach links (180°),
4. Im Trab Zirkel nach rechts, Mitte der kurzen Seite rechts angaloppieren, auf dem Zirkel geritten und 1 1/2 Mal herum
5. Reite im Center für ein bis drei Pferdelängen Schritt (wie gezeichnet)
6. Im Linksgalopp auf dem Zirkel geritten, ganze Bahn wie gezeichnet
7. Nach der Mitte der langen Seite Stop, verharren
8. eine Pferdelänge rückwärts richten



## VWB Jungferde Basis Pattern 3

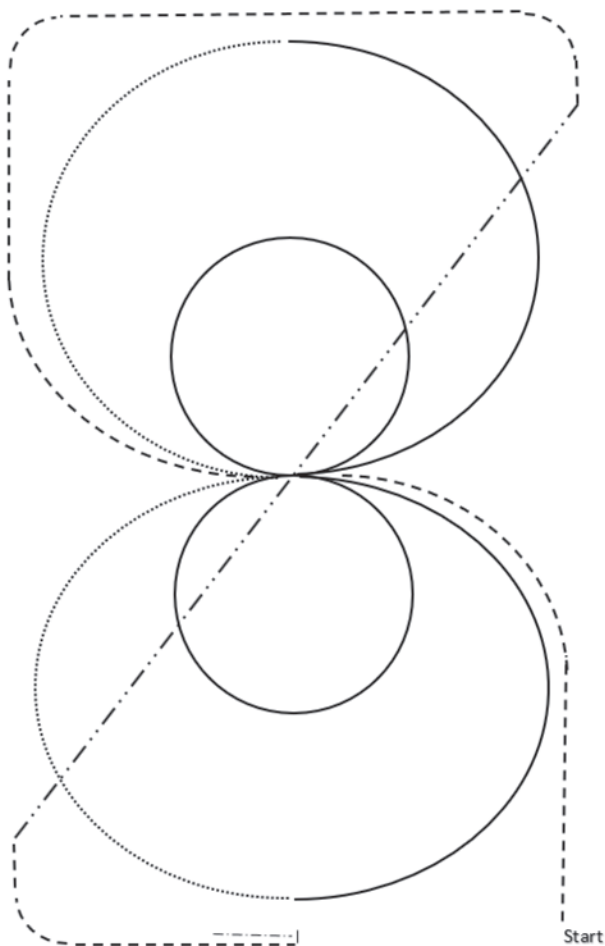

Pattern

1. Im Trab wie gezeichnet zum Center
2. Im Schritt  $\frac{1}{2}$  großen Zirkel nach rechts
3. Rechts angaloppieren und einen  $\frac{1}{2}$  großen Zirkel reiten, im Mittelpunkt einen kleinen Rechtszirkel reiten
4. Im Schritt  $\frac{1}{2}$  großen Zirkel nach links
5. Links angaloppieren und einen  $\frac{1}{2}$  großen Zirkel reiten, im Mittelpunkt einen kleinen Linkszirkel reiten
6. Im Mittelpunkt im Trab nach rechts wie gezeichnet, durch die Ganze Bahn wechseln, dabei Tritte verlängern, beim Erreichen des Hufschlages normaler Trab.
7. Stopp Mitte der kurzen Seite, verharren.
8. Eine Pferdelänge Rückwärtsrichten



## VWB Jungferde Basis Pattern 4

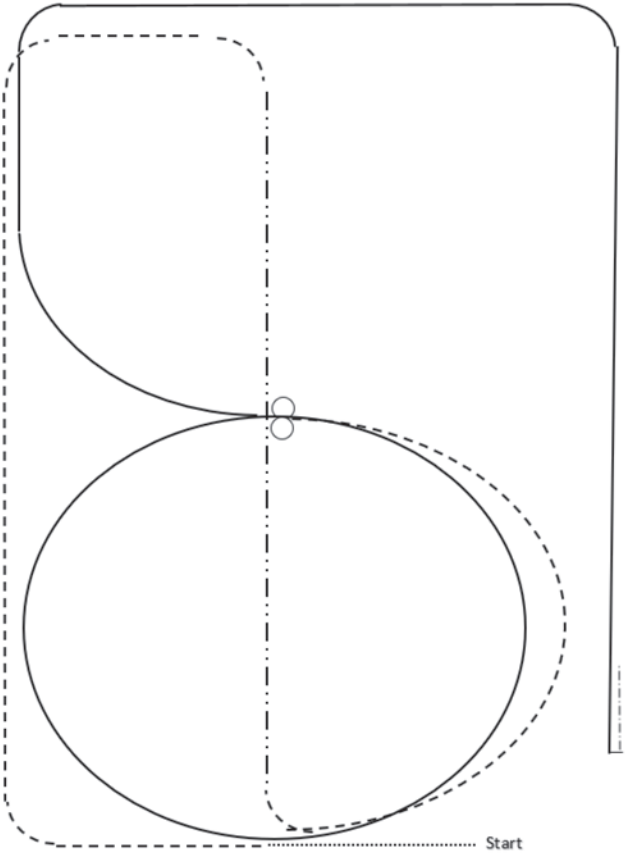

1. im Schritt, rechte Hand bis Mitte der kurzen Seite
2. Trab ganze Bahn, Mitte der kurzen Seite auf die Mittellinien abbiegen, durch die Länge der Bahn wechseln, dabei Tritte verlängern
3. Mitte der kurzen Seite normaler Trab und  $\frac{1}{2}$  Zirkel nach links, Stopp im Center
4. ein  $360^\circ$  Turn nach rechts, ein  $360^\circ$  Turn nach links
5. aus dem Schritt im Linksgalopp einen Linkszirkel galoppieren
6. einfacher Wechsel im Center
7. im Rechtsgalopp wie gezeichnet, ganze Bahn
8. Stopp, verharren und 1 Pferdeläng Rückwärtsrichten



## VWB Jungferde Reining Pattern 1

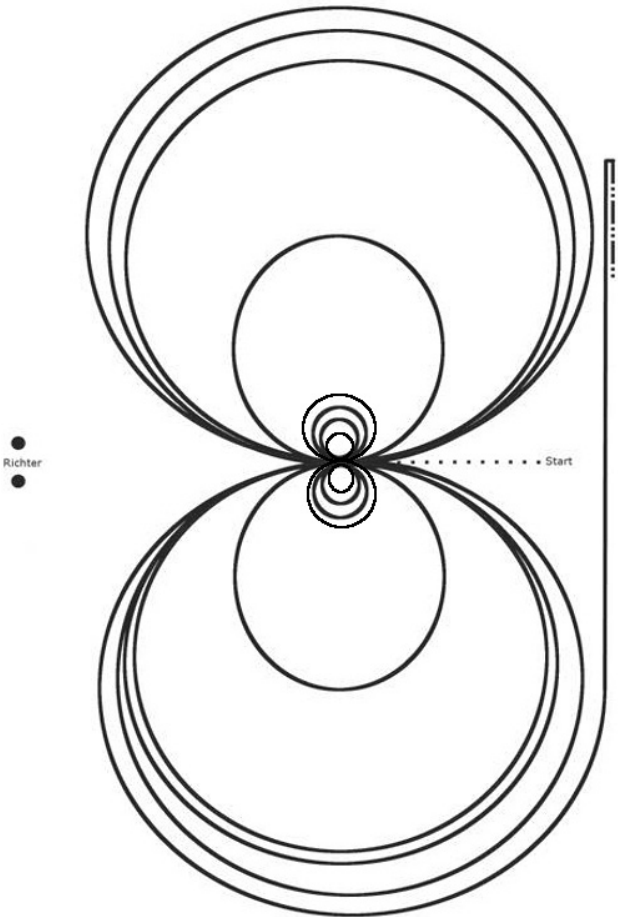

Pattern

1. In der Mitte der Bahn beginnend 3 Galoppzirkel links: die ersten zwei groß und schnell, der dritte klein und langsam.
2. Stop, 4 Spins links.
3. 3 Galoppzirkel rechts: die ersten zwei groß und schnell, der dritte klein und langsam.
4. Stop, 4 Spins rechts
5. Zirkelacht: 1 Zirkel links, einfacher (über Trab) oder fliegender Wechsel, 1 Zirkel rechts, einfacher Wechsel (über Trab) oder fliegender Wechsel, letzten Zirkel nicht mehr schließen
6. Run down, Stop
7. Verharren, 4-6 Schritte rückwärts richten

Bewertung gemäß dem Bewertungsmodus des VWB-Regelbuches für Reining; für einen fliegenden Wechsel kann der Richter Kredit geben.



## VWB Jungferde Reining Pattern 2

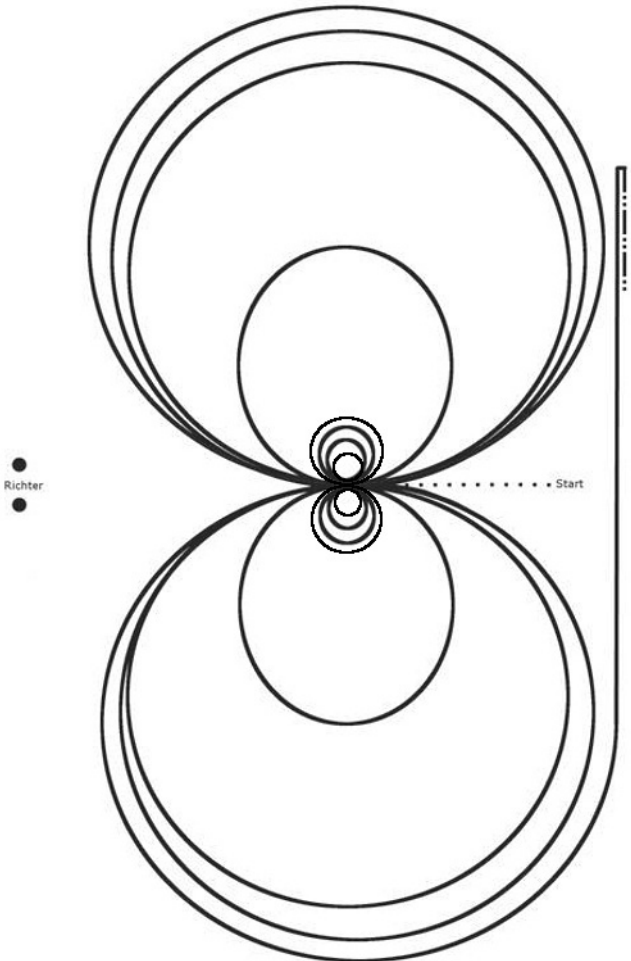

1. Einreiten Im Schritt, bei X anhalten, 4 Spins rechts
2. 3 Zirkel nach rechts: er erste groß und schnell, der zweite klein und langsam, der dritte groß und schnell
3. bei X anhalten, verharren, 4 Spins links
4. 3 Zirkel nach links: er erste groß und schnell, der zweite klein und langsam, der dritte groß und schnell
5. einfacher oder fliegender Wechsel, Zirkel nach rechts
6. einfacher oder fliegender Wechsel, Zirkel nach links, nicht beenden
7. Run down, Stop nach dem Mittelmarker, verharren
8. 4-6 Schritte rückwärts richten



## VWB Jungpferde Reining Pattern 3

Richter

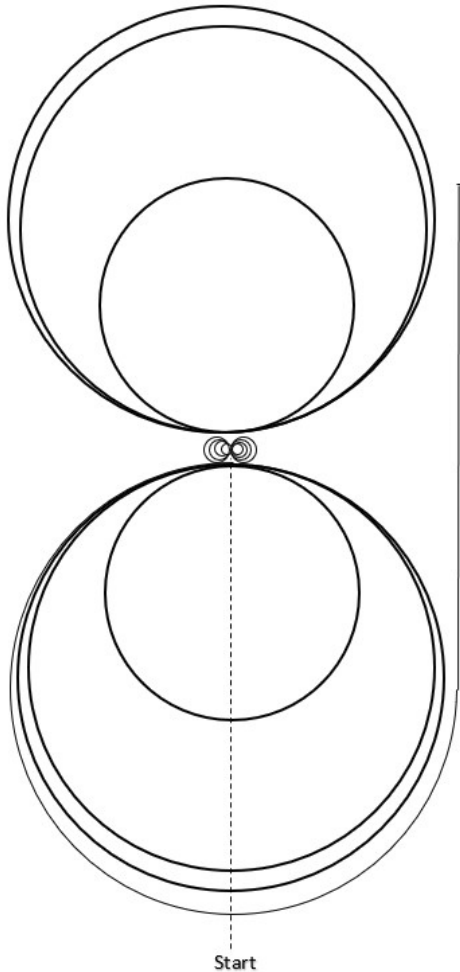

Pattern

1. Trab bis zum Center, anhalten und kurz verharren
2. 4 Spins nach rechts
3. 4  $\frac{1}{4}$  Spins nach links
4. 3 Zirkel links, der erste groß und schnell, der zweite klein und langsam, der dritte groß und schnell
5. einfacher oder fliegender Wechsel nach rechts
6. 3 Zirkel rechts, erste groß und schnell, der zweite klein und langsam, der dritte groß und schnell
7. einfacher oder fliegender Wechsel nach links
8. Zirkel nicht beenden, Run down, Stopp
9. Verharren, 4-6 Schritte Rückwärtsrichten



## VWB Jungferde Reining Pattern 4

Richter

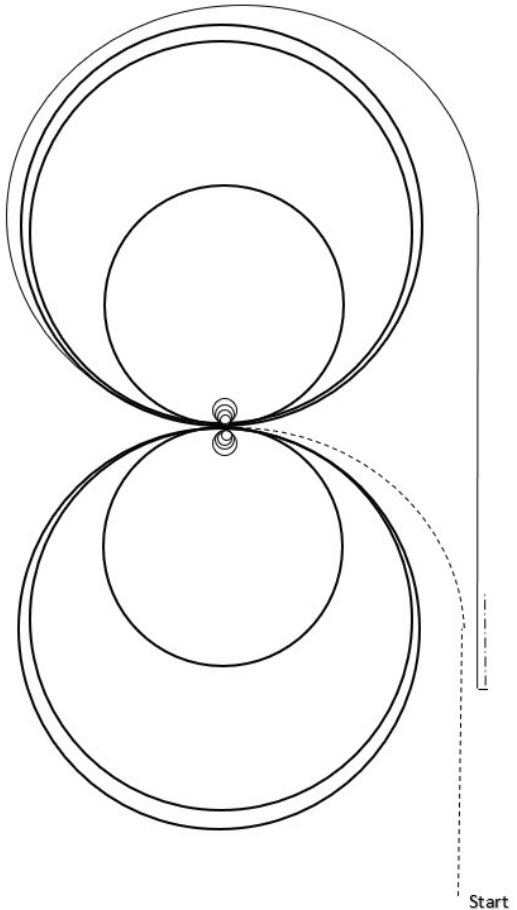

1. Trab bis zum Center, anhalten, kurz verharren
2. 4 Spins nach links
3. 4 Spins nach rechts
4. 3 Zirkel rechts, erste groß und schnell, der zweite klein und langsam, der dritte groß und schnell
5. einfacher oder fliegender Wechsel nach links
6. 3 Zirkel links, erste groß und schnell, der zweite klein und langsam, der dritte groß und schnell
7. einfacher oder fliegender Wechsel nach rechts
8. Zirkel nicht beenden, Run down, Stopp
9. Verharren, 4-6 Schritte Rückwärtsrichten





## VWB Jungferde Trail Pattern 2

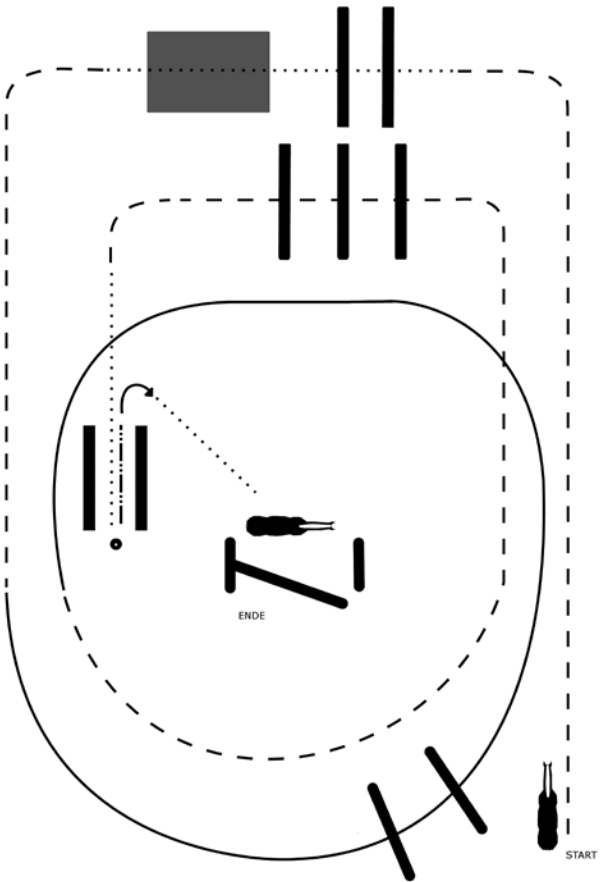

1. Jog
2. nach der Ecke Schritt und im Schritt über die Stangen
3. Im Schritt über die Brücke
4. Jog, dann links angaloppieren und im Galopp über die Stangen
5. Jog wie gezeichnet und im Jog über die Stangen
6. Schritt wie gezeichnet und im Schritt zwischen die Stangen, Rückwärtsrichten
7. Hinterhandwendung nach rechts und im Schritt zum Tor
8. Tor, vorwärts, rechte Hand



## VWB Jungferde Trail Pattern 3

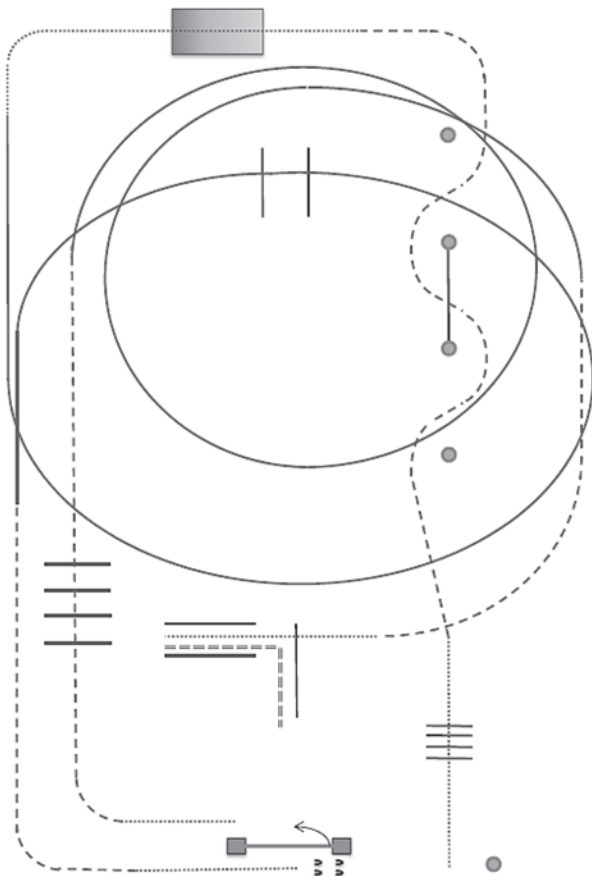

- 1 Schritt, Schrittstangen
- 2 Trab um die Marker und über die Stange
- 3 Schritt, Brücke
- 4 Linksgalopp wie gezeichnet, Galoppstangen
- 5 Trab, Schritt, Tor linke Hand
- 6 Schritt, Trab, Trabstangen
- 7 Rechtsgalopp wie gezeichnet, Trab, Schritt, Schrittstange
- 8 Stopp, Rückwärts „L“



## VWB Jungferde Trail Pattern 4

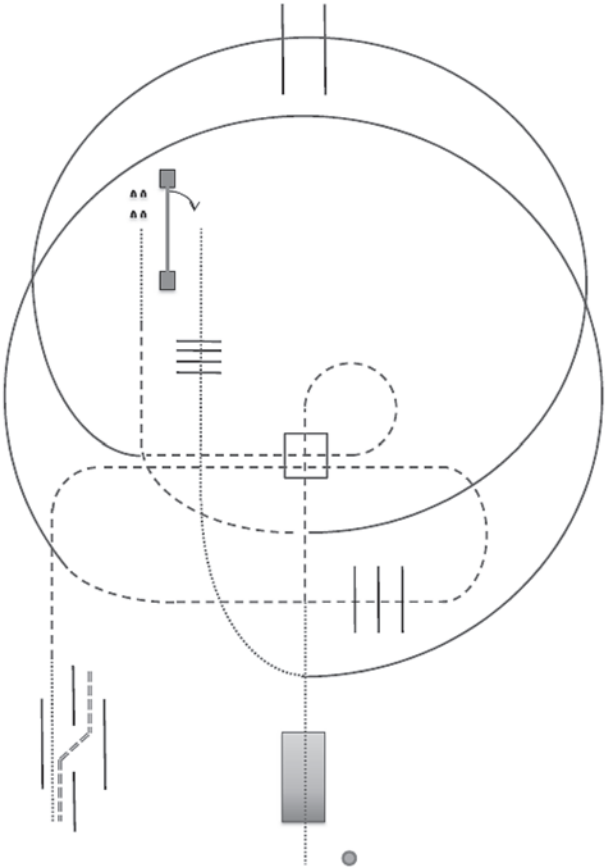

- 1 Schritt, Brücke
- 2 Trab, Trabstangen wie gezeichnet
- 3 Rechtsgalopp wie gezeichnet, Galoppstangen
- 4 Trab, Schritt, Tor rechte Hand
- 5 Schritt, Schrittstangen
- 6 Linksgalopp wie gezeichnet
- 7 Trab, Trabstangen wie gezeichnet
- 8 Schritt, Stopp, Rückwärtsrichten durch Stangen





## VWB Jungferde Trail Pattern 6

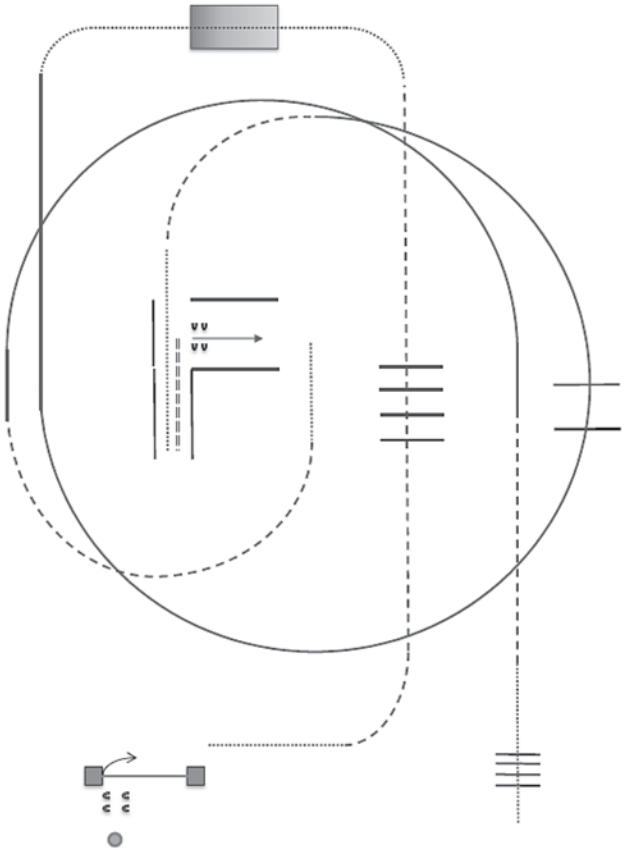

- 1 Tor rechte Hand
- 2 Schritt, Trab, Trabstangen
- 3 Schritt, Brücke
- 4 Linksgalopp wie gezeichnet, Galoppstangen
- 5 Trab, Schritt, Stopp, Rückwärts
- 6 Seitwärtsrichten
- 7 Schritt, Trab, Rechtsgalopp wie gezeichnet
- 8 Trab, Schritt, Schrittstangen

2026



[www.westernreiten-online.de](http://www.westernreiten-online.de)



Aktuelle Informationen zu VWB-Events finden Sie auf unserer Homepage. Turniertermine, Ausschreibungen, Zeitpläne, Berichte, Meinungen. Sozusagen vom Turnierplatz direkt auf Ihren Bildschirm!